

見積依頼票

調達番号

1-151①

| | | | |
|-------------------|---|-----|-------|
| 調達件名 | 買い物かご等の購入 | | |
| 規格仕様 | 下記仕様のとおり | | |
| 仕 様 | | | |
| 物品名 | 規格 | 数量 | 備 考 |
| 買い物かご | B264J-YE【同等品可】 | 1 個 | 何色でも可 |
| 扉付き折りたたみコンテナ50L | JTC-50TB-NV【同等品可】 | 1 個 | |
| 業務用折りたたみコンテナ75L | P75BS510TMLB-J【同等品可】 | 1 個 | |
| 業務用折りたたみコンテナ75L | P75BS510-J【同等品可】 | 1 個 | |
| 摘 要 | | | |
| 参考事項 | 希望購入価格 14,990 円(税込み)以内 | | |
| 納入期限 | 令和7年8月19日 | | |
| 納入場所 | 人事課 | | |
| 見積書提出期限 | 公開締切日の正午 | | |
| 見積書提出場所 | 出納局用度課調達班 (岡山市北区内山下2-4-6 地下1階) | | |
| 見積に係る照会先 | 出納局用度課調達班 (Tel 086-226-7540) | | |
| 要求課 (仕様に係る照会先) | 総務部人事課 (担当)高橋 直通番号(226-7217) | | |
| 参加資格 | 「オープンカウンター説明書」に記載の見積参加者に必要な資格要件のとおり | | |
| その他 | <p>1 仕様欄に【同等品可】と記載している場合は、「同等の規格品」による見積もりを認める。 同等品で見積もる場合は、見積書提出前に要求課の承諾を得ること。また、見積書の規格には承諾を得た規格を記入し、備考欄に承認を受けた年月日、担当者名を記入すること。 <u>なお、【同等品可】との記載がない場合は、同等品による見積もりを認めない。</u></p> <p>2 仕様欄に見本がある旨記載している場合は、見本を見積書提出場所に見積書提出期限まで提示する。</p> <p>3 この見積依頼票に記載のない事項については、オープンカウンター説明書による。</p> | | |

防犯
OA・PC
関連
オフィス
機器
事務用品
ファイル・
バイナリー
ノート・
紙製品
筆記用具
生活用品・
家電
飲料・
食品
家具
アクセサリ

書類・資料の仕分けに便利!

キッチンバットと組合せれば水切りカゴとしても使用できます。

各シリーズ毎で
積み重ねられます

1-151
②

深型タイプ

浅型タイプ

キッチンバット



シンプルで使いやすく、オフィスにオススメ。
机の中の小分け収納にも便利。

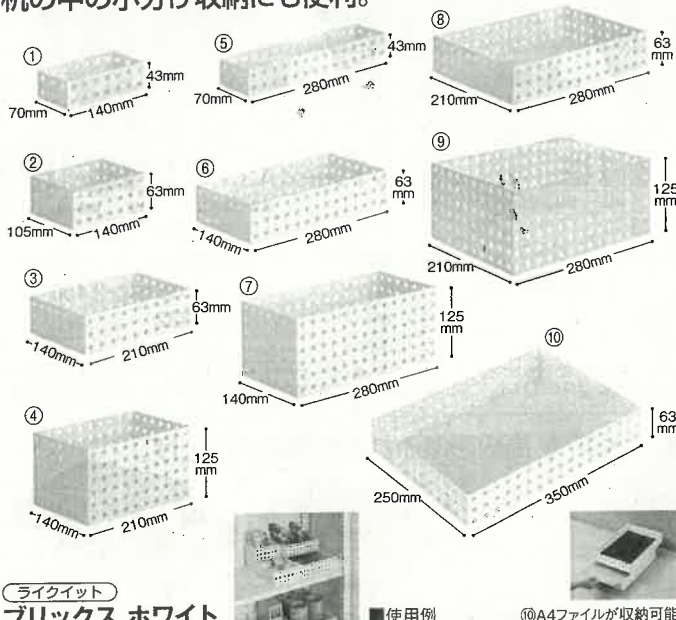

ライクイット ブリックス ホワイト

| 外寸(幅×奥×高) | 品番 | 商品コード | 単位 | 価格(税別) | (税込) |
|-----------------|---------|---------|----|--------|--------|
| ① 70×140×43mm | 9007 WH | 854-312 | | ¥380 | ¥418 |
| ② 105×140×63mm | 9001 WH | 866-288 | | ¥480 | ¥528 |
| ③ 140×210×63mm | 9002 WH | 866-290 | | ¥650 | ¥715 |
| ④ 140×210×125mm | 9014 WH | 741-067 | | ¥880 | ¥968 |
| ⑤ 70×280×43mm | 9008 WH | 854-309 | 1個 | ¥550 | ¥605 |
| ⑥ 140×280×63mm | 9003 WH | 866-292 | | ¥750 | ¥825 |
| ⑦ 140×280×125mm | 9015 WH | 741-066 | | ¥980 | ¥1,078 |
| ⑧ 210×280×63mm | 9026 WH | 741-065 | | ¥1,100 | ¥1,210 |
| ⑨ 210×280×125mm | 9016 WH | 741-064 | | ¥1,300 | ¥1,430 |
| ⑩ 250×350×63mm | 9039 WH | 768-784 | | | |

●内寸(幅×奥×高): ①64×133×38mm②98×133×58mm③133×203×58mm④132×203×118mm
⑤64×273×38mm⑥132×273×58mm⑦132×273×118mm⑧202×273×58mm⑨202×273×
118mm⑩245×344×57mm●材質: ABS●色: 白●出荷/包装単位: ①②1/24③④⑤1/12⑥1/8⑦
1/10

スマートバリュー

角かご

| 規格 | 外寸(幅×奥×高) | 内寸(幅×奥×高) | 品番 | 商品コード | 単位 | J価(税別) |
|--------|---------------|---------------|---------|---------|----|--------|
| ① 深型・小 | 230×300×105mm | 160×240×100mm | B370J-S | 830-045 | 1個 | ¥462 |
| ② 深型・中 | 295×390×130mm | 225×320×125mm | B371J-M | 830-046 | 1個 | ¥821 |
| ③ 深型・大 | 360×480×165mm | 275×395×160mm | B372J-L | 830-047 | 1個 | ¥1,279 |
| ④ 浅型・小 | 225×300×55mm | 180×260×50mm | B373J-S | 830-048 | 1個 | ¥492 |
| ⑤ 浅型・中 | 295×395×70mm | 235×340×65mm | B374J-M | 830-049 | 1個 | ¥778 |
| ⑥ 浅型・大 | 365×485×85mm | 285×405×80mm | B375J-L | 830-050 | 1個 | ¥1,283 |

●材質: ポリプロピレン●出荷/包装単位: ①②③④1/30⑤⑥1/20

セキスイ キッチンバット

| 規格 | 外寸(幅×奥×高) | 内寸(幅×奥×高) | 品番 | 商品コード | 単位 | 価格(税別) |
|-----|--------------|--------------|--------|---------|----|--------|
| ⑦ 小 | 230×300×45mm | 195×270×40mm | K533LG | 804-389 | 1個 | ¥1,000 |
| ⑧ 中 | 300×390×45mm | 265×360×40mm | K532LG | 804-390 | 1個 | ¥1,410 |
| ⑨ 大 | 360×480×45mm | 330×450×40mm | K531LG | 804-391 | 1個 | ¥1,940 |

●材質: ポリプロピレン●出荷/包装単位: 1/30

フタをすればスッキリ積み重ね可能な
収納ボックス。

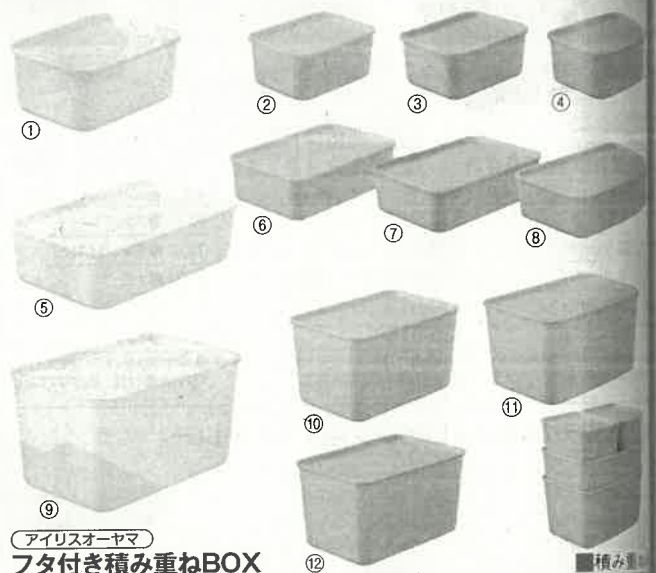

アイスオーヤマ

フタ付き積み重ねBOX

| 色 | 種別 | 品番 | 商品コード | 単位 | J価(税別) |
|------------|-------|---------|---------|----|--------|
| ① ○ホワイト | | | 120-904 | | |
| ② ●グレー | Sサイズ | FTB-29 | 120-905 | 1個 | ¥960 |
| ③ ●ピンクベージュ | | | 120-907 | | |
| ④ ●ブルー | | | 120-912 | | |
| ⑤ ○ホワイト | | | 120-913 | | |
| ⑥ ●グレー | Mサイズ | FTB-45 | 120-914 | 1個 | ¥1,220 |
| ⑦ ●ピンクベージュ | | | 120-915 | | |
| ⑧ ●ブルー | | | 120-916 | | |
| ⑨ ○ホワイト | | | 120-921 | | |
| ⑩ ●グレー | MDサイズ | FTB-45D | 120-922 | 1個 | ¥1,760 |
| ⑪ ●ピンクベージュ | | | 120-923 | | |
| ⑫ ●ブルー | | | 120-924 | | |

●材質: ポリプロピレン●質量: ①~④323g⑤~⑧676g⑨~⑫932g●外寸(幅×奥×高): ①~
④224×133mm⑤~⑧453×297×133mm⑨~⑫453×297×252mm●内寸(幅×奥×高):
①270×199×113mm⑤~⑧430×270×113mm⑨~⑫420×260×230mm●出荷/包装単位

持ち運びに便利なカゴです。

色分けしても
使える7色展開



スマートバリュー ショップかご<30L>

| 品番 | 価格(税別) | 価格(税込) | 青(BL) | 赤(RD) | 黄(YL) | 緑(GY) | 紫(PL) | 単位 | 入数 | J価(税別) |
|-----------|-----------|-----------|-----------|-----------|-----------|-----------|-----------|----|-----|---------|
| B264J-□ | ① 365-217 | ② 365-218 | ③ 365-219 | ④ 365-220 | ⑤ 365-221 | ⑥ 365-222 | ⑦ 365-223 | 1個 | | ¥1,338 |
| B264J-□10 | ⑧ 365-750 | ⑨ 365-751 | ⑩ 365-752 | ⑪ 365-753 | ⑫ 365-754 | ⑬ 365-755 | ⑭ 365-756 | 1箱 | 10個 | ¥12,669 |

●外寸(幅×奥×高): 515×358×252mm●内寸(幅×奥×高): 471×324×228mm●質量: 660g●容量: 28.8L●材質: PP●網目幅: 6mm●出荷/包装単位: ①~⑦1/10⑧~⑭1

最新情報は
Webへ!



オリタタミコンテナ 業務用タイプ

丈夫な業務用タイプ。物流現場でも利用されているので荷物の運搬、保管に便利!

※サイズ表記: 外寸

1-151
③

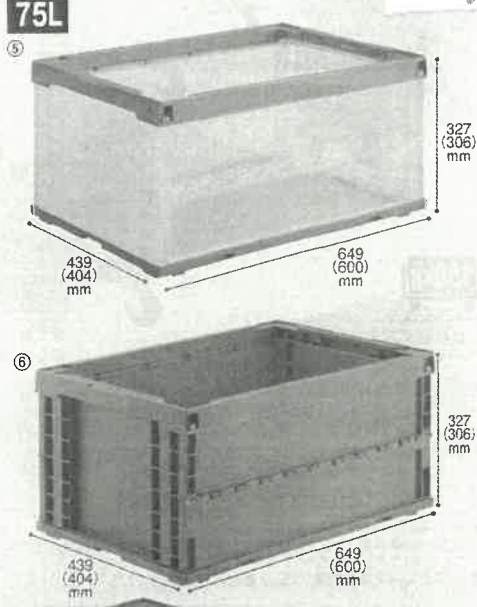
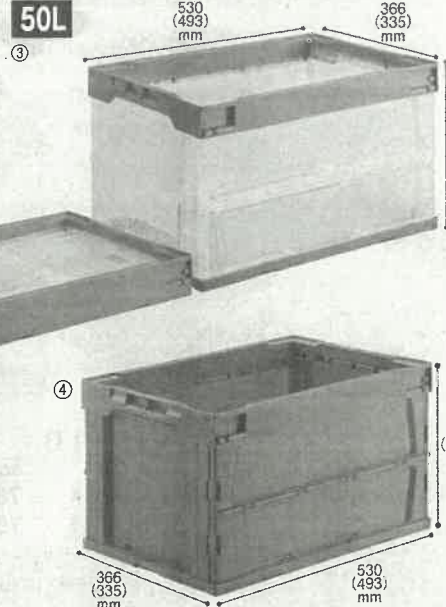
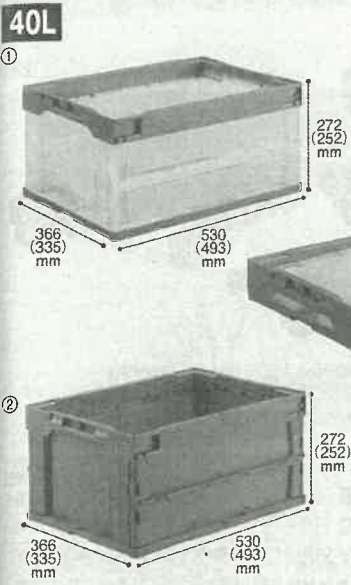

フタはL4050510F-J, P75BS510F-Jがそれぞれ利用いただけます。

ジョイントテックス オリタタミコンテナ

| 容量 | 色 | 品番 | 商品コード | 単位 | J価(税別) | (税込) |
|-------|--------|---------------|---------|----|--------|--------|
| ① 40L | 透明/ブルー | L41510TML-J | 754-667 | 1個 | ¥2,270 | ¥2,497 |
| | ブルー | L41510BL-J | 727-285 | | | |
| ③ 50L | 透明/ブルー | L51510TML-J | 754-668 | 1個 | ¥2,950 | ¥3,245 |
| | ブルー | L51510BL-J | 727-286 | | | |
| ⑤ 75L | 透明/ブルー | P75BS510TML-J | 754-669 | 1個 | ¥4,170 | ¥4,587 |
| | ブルー | P75BS510-J | 727-287 | | | |

●質量: ①②2.02kg③④2.17kg⑤③3.67kg●材質: ポリプロピレン●耐荷重: 20kg●最大積載段数: 5段●折りたたみ時: ①~④高86mm⑤⑥高77mm●50個より名入れ承ります(有料)●三甲(株)との企画商品です。メーカーの刻印が入っています。●出荷/包装単位: 1/5



| 対応容量 | 品番 | 商品コード | 単位 | J価(税別) | (税込) |
|----------|-------------|---------|----|--------|--------|
| ⑦ 40・50L | L4050510F-J | 727-288 | 1個 | ¥960 | ¥1,056 |
| ⑧ 75L | P75BS510F-J | 727-289 | 1個 | ¥1,190 | ¥1,309 |

●外寸(幅×奥×高): ⑦530×366×18mm⑧657×446×17mm●質量: ⑦0.46kg⑧0.8kg●材質: ポリプロピレン●三甲(株)との企画商品です。メーカーの刻印が入っています。●出荷/包装単位: 1/20

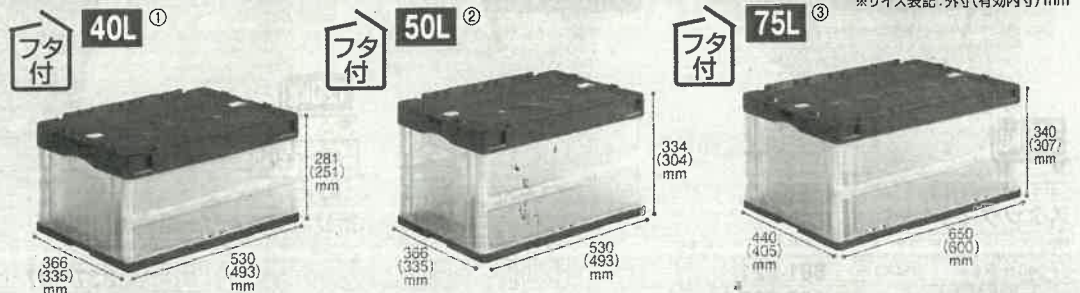
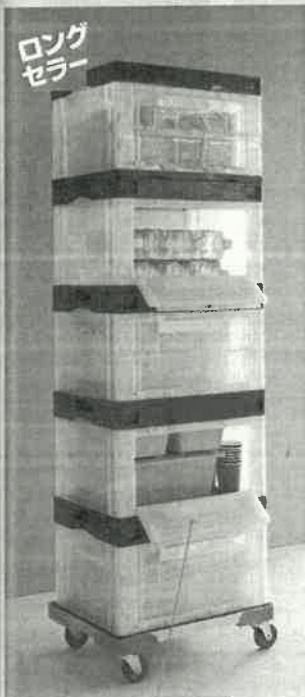

ジョイントテックス オリタタミコンテナ

| 容量 | タイプ | 品番 | 商品コード | 単位 | J価(税別) | (税込) |
|-------|--------|-------------|---------|----|--------|--------|
| ① 40L | フタなし | JTC-40F-NV | 364-699 | 1個 | ¥3,070 | ¥3,377 |
| ② 50L | フタ付 | JTC-50F-NV | 364-700 | 1個 | ¥3,550 | ¥3,905 |
| ③ 75L | フタなし | JTC-75F-NV | 364-701 | 1個 | ¥4,770 | ¥5,247 |
| ⑤ 50L | フタなし | JTC-50N-NV | 364-698 | 1個 | ¥2,940 | ¥3,234 |
| | フタなし扉付 | JTC-50TB-NV | 852-560 | | | |

●扉寸法: ⑤幅403×高190mm●質量: ①2.4kg②2.7kg③3.8kg④2.2kg⑤2.44kg●色: 透明/ネイビー●材質: ポリプロピレン●耐荷重: ①~④20kg⑤15kg●最大積載段数: 5段●折りたたみ時: ①②高95mm③高90mm④⑤高86mm●名入れ数量: 別途ご相談ください。●出荷/包装単位: 1/5

扉は2つ折りできるので、下部コンテナの開閉部を邪魔しません。

片手で開閉できる取手

耐荷重 20kg 15kg

※岐阜プラスチック工業(株)との企画商品です。メーカーの刻印が入っています。

折りたたみ方法

不要なときは折りたたんで省スペースでの保管が可能です。

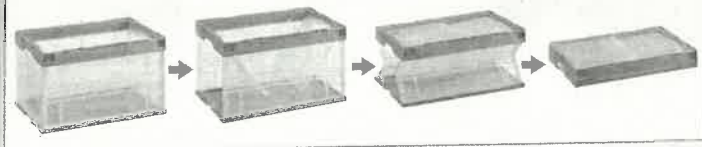

名入れできます。LPタイプ50個から承ります。[有料] JTCタイプ数量は別途ご相談ください。



フィスアクセサリー

デスク シリウス セレクション

デスク 周辺

テーブル

事務用 チェア

ミーティング チェア

応接/ロビーチェア

教育/研修/種々用途

収納

扉+ラック

カウンター

パーティション

ボード

インテリア

エンタランス

分別用品・コンテナ

台車・脚立

最新情報は Webへ!



見積依頼票

調達番号

1-152①

| | | | |
|-----------------------|---|--------|----------------|
| 調達件名 | キャノンプラスチックカードの購入 | | |
| 規格仕様 | 下記仕様のとおり | | |
| 仕 様 | | | |
| 物品名 | 規格 | 数量 | 備 考 |
| キャノンプラスチックカード | 厚口ピュアホワイト両面(角丸) 2858V428 <規格限定> | 5 個 | |
| | | | |
| | | | |
| | | | |
| 摘 要 | | | |
| 参考事項 | 希望購入価格 132,000 円(税込み)以内 | | |
| 納入期限 | 令和7年 7月 29日 8/18 | | |
| 納入場所 | 県庁2階 消防保安課 | | |
| 見積書提出期限 | 公開締切日の正午 | | |
| 見積書提出場所 | 出納局用度課調達班 (岡山市北区内山下2-4-6 地下1階) | | |
| 見積に係る 照会先 | 出納局用度課調達班 (Tel 086-226-7540) | | |
| 要求課 (仕様に係る 照会先) | 知事直轄消防保安課 | (担当)池上 | 直通番号(226-7296) |
| 参加資格 | 「オープンカウンター説明書」に記載の <u>見積参加者に必要な資格要件</u> のとおり | | |
| その他 | <p>1 仕様欄に【同等品可】と記載している場合は、「同等の規格品」による見積もりを認める。 同等品で見積もる場合は、見積書提出前に要求課の承諾を得ること。また、見積書の規格には承諾を得た規格を記入し、備考欄に承認を受けた年月日、担当者名を記入すること。 <u>なお、【同等品可】との記載がない場合は、同等品による見積もりを認めない。</u></p> <p>2 仕様欄に見本がある旨記載している場合は、見本を見積書提出場所に見積書提出期限まで提示する。</p> <p>3 この見積依頼票に記載のない事項については、オープンカウンター説明書による。</p> | | |

1-152 ②

Amazon Mastercard 毎日のお買い物でポイントが貯まる

パソコン・周辺機器 セール&キャンペーン パソコン タブレット アクセサリ・サプライ PCパーツ プリンタ・インク ネットワーク 外付けHDD ディスプレイ

amazon 出品サービス アマゾンに出品しませんか? Amazon海外販売(越境EC)で、新たな可能性を。 今すぐチェック ▶

※参考

この商品をチェックした人はこんな商品もチェックしています

プラスチックカード 10枚 白
無地 カード JIS規格サイズ
PVCカード 0.76mm厚

4.4 211

¥650 (¥65/個)



キヤノン カラーカードプリンター CX-G2400

¥319,599



プラスチックカード 250枚
白 無地 カード JIS規格サイズ
PVCカード 0.76mm厚

3.7 24

¥4,500 (¥18/個)



文房具・オフィス用品・事務用品・名札・ホルダー



キヤノン 純正 プラスチックカード厚口ピュアホワイト 両面 角丸 (250枚入)

キヤノンのストアを表示
5.0 1件の評価

¥23,396 税込

ポイント: 234pt (1%) 詳細はこちら

Amazon Mastercard (年会費・入会費 永年無料)は、Amazonでのお買い物でいつでも+2.0%ポイント(プライム会員 限定) | 入会ポイントを見るにはログインしてください。詳しく見る

Amazonによる安心・安全な発送への取り組み お客様情報への取り組み

材質 プラスチック
ブランド キヤノン
色 ホワイト
サイズ 5cm
商品の重量 2.51 ポンド

この商品について

- キヤノン カラーカードプリンター CX-G2400対応純正消耗品
- もっと見る

この商品に関する問題を報告する

クリックしてフルビューを表示する



無料のお急ぎ便、限定セール、話題の映画やTV番組をお楽しみください。

プライムに登録する

¥23,396 税込

ポイント: 234pt (1%) 詳細はこちら

無料配送 7月30日 水曜日にお届け 詳細を見る

または 最も早い配送 7月21日 月曜日にお届け 詳細を見る

お届け先 153-0064-お届け先の更新

残り1点 (入荷予定あり) 在庫状況について

数量: 1

カートに入れる

今すぐ買う

出荷元 Amazon.co.jp

販売元 Amazon.co.jp

支払い方法 お客様情報を保護しています

ギフトの設定

リストに追加

Amazonの他の出品者

新品 (10)件の出品:
¥23,396

スポンサー

X-26
1箱 227
2箱 896

見積依頼票

調達番号

1-153 ①

| 調達件名 | デジタルマルチメータ等の購入 | | |
|--|---|--------|----------------|
| 規格仕様 | 下記仕様のとおり | | |
| 仕 様 | | | |
| 物品名 | 規格 | 数量 | 備 考 |
| デジタルマルチメータ | HIOKI DT4281 <規格限定> | 1 個 | |
| 絶縁被覆付閉端接続子(CE形) | ニチフ端子工業 CE2 100個入り<規格限定> | 3 個 | |
| 20Aフルパワーリモコンリレー片切 (送り端子付)(分電盤用) | Panasonic WR6165 <規格限定> | 5 個 | |
| 20Aフルパワーリモコンリレー両切 (JIS協約寸法1コ用・分電盤用) | Panasonic WR6166 <規格限定> | 5 個 | |
| 摘 要 | | | |
| 参考事項 | 希望購入価格 127,210 円(税込み)以内 | | |
| 納入期限 | 令和7年8月19日 | | |
| 納入場所 | 財産活用課 | | |
| 見積書提出期限 | 公開締切日の正午 | | |
| 見積書提出場所 | 出納局用度課調達班 (岡山市北区内山下2-4-6 地下1階) | | |
| 見積に係る 照会先 | 出納局用度課調達班 (Tel 086-226-7540) | | |
| 要求課 (仕様に係る 照会先) | 総務部財産活用課 | (担当)平山 | 直通番号(226-7234) |
| 参加資格 | 「オープンカウンター説明書」に記載の見積参加者に必要な資格要件のとおり | | |
| その他 | <p>1 仕様欄に【同等品可】と記載している場合は、「同等の規格品」による見積もりを認める。同等品で見積もる場合は、見積書提出前に要求課の承諾を得ること。また、見積書の規格には承諾を得た規格を記入し、備考欄に承諾を受けた年月日、担当者名を記入すること。</p> <p><u>なお、【同等品可】との記載がない場合は、同等品による見積もりを認めない。</u></p> <p>2 仕様欄に見本がある旨記載している場合は、見本を見積書提出場所に見積書提出期限まで提示する。</p> <p>3 この見積依頼票に記載のない事項については、オープンカウンター説明書による。</p> | | |

1-153②

HIOKI

e-友



デジタルマルチメータ DT4281

[ホーム](#) > [製品情報](#) > [テスター | デジタルマルチメータ DT4281](#)



価格

DT4281

5桁表示/ACクランプ対応
¥54,000 (税込 ¥59,400)

必要数量 1個

17時までのご注文で最速当日出荷可能
当日出荷対象商品 135万点拡大中!

ログイン・新規登録

カテゴリ・メーカーから探す

キーワード・型番を入力してください

検索

カート

お問い合わせ

見積・注文

MISUMI トップ ハーネス・コネクタ・ケーブル・配線部品 圧着端子 圧着端子 絶縁被覆付閉端接続子 (CE形) CE2

エレクトロニクス部品技術窓口

確定しました [すべて解除](#)

[ニチフ端子工業](#)

内径 d2(φ)

3

[解除](#)

舌部外径(mm)

8

[解除](#)

全長(mm)

21

[解除](#)

適合電線サイズ(AWG)

16~14

[解除](#)

出荷日

すべて

当日出荷可能

型番: CE2 絶縁被覆付閉端接続子 (CE形) 【5~100個入り】



[カタログ |](#)

数量スライド割引 一部当日出荷可能

平均満足度 4.6 この商品のレビューをみる (21件)

通常単価(税別): 2,132円 (税込単価: 2,345円)

複数の撚り線電線の接続用端子。【特長】・絶縁被覆の片側が閉じた形状になっている...

[詳細情報を確認する](#)

種類: 絶縁付圧着端子
絶縁部素材: ナイロン
絶縁被覆(色): 乳白

形状: 閉端型
代表規格: UL / JIS / CSA

D-JIT [ディージット]
探しまわる購買は
もうおしまい

必要数量 3袋
(※1袋100個入)

型番: CE2 [解除](#)

[My部品表保存](#)

[類似品](#)

[比較](#)

数量:

1

[バック \(100個入り\)](#)

[価格を確認](#)

[今すぐ注文](#)

[カートへ追加](#)

CE2の仕様・寸法情報

| 種類 | 絶縁付圧着端子 | 形状 | 閉端型 |
|----------|---------|--------------|----------------|
| 内径 d2(φ) | 3 | 舌部外径(mm) | 8 |
| 全長(mm) | 21 | 適合電線サイズ(AWG) | 16~14 |
| 絶縁部素材 | ナイロン | 代表規格 | UL / JIS / CSA |
| 絶縁被覆(色) | [白] 乳白 | RoHS | 10 |

[商品情報](#)

[型番リスト](#)

[詳細情報](#)

[カタログ](#)

商品情報

絶縁被覆付閉端接続子 (CE形)



JIS C 2807

外形図

| 品番 | 各部の寸法 mm | | | | | 電線適合範囲 | | 適用工具 | | 絶縁体 | 標記 |
|------|----------|------|------|-----|------|-----------------|-------|----------------------------|-------------------------------------|------|----|
| | φd | φD | L | l | E | mm ² | AWG | 手動/他 | 空気式 | | |
| CE 1 | 2.4 | 6.5 | 18.0 | 6.2 | 8.8 | 0.5~1.75 | 22-16 | NH 37 NH 63 (CE-2専用) | NA10・NA3 適用歯口は P153を ご覧下さい | ナイロン | 乳 |
| CE 2 | 3.0 | 8.0 | 21.0 | 7.3 | 9.6 | 1.0~3.0 | 16-14 | NH 37 NH 63 (CE-2専用) | | | |
| CE 5 | 3.9 | 10.5 | 28.0 | 7.2 | 10.8 | 2.5~6.0 | 12-10 | NH 36B | | | |
| CE 8 | 4.8 | 12.0 | 24.5 | 8.2 | 11.9 | 4.0~9.0 | 8 | NH 36B | | | |

JIS規格品、UL・CSA登録品。

まずは会員登録 (無料)

1-153④

Panasonic

商品情報 品番・キーワード

生産終了品を含む

トップページ

戻る マイリストに登録する 商品比較する

品番 **WR6165** 1993年04月21日 発売

品名 20Aフルパワーリモコンリレー片切(送り端子付)(分電盤用)

比較

| | | | | |
|---|-------|-------|-------|-------|
|  | カタログ | 画像一覧 | CAD | 取扱説明書 |
| | 施工説明書 | 商品仕様書 | 商品仕様図 | 商品図面 |
| | 図・マーク | 配光データ | 小組PDF | 小組JPG |
| | 試験成績表 | 部品展開図 | 適用部材 | |
| 拡大する | | | | |

必要数量 5個

| | |
|------------|--|
| 希望小売価格 | 4,235円 (税抜価格 3,850円) ※ 価格は予告なく変更する場合があります。あらかじめ、ご了承ください。 |
| 発売日・終了日 | 発売日:1993年04月21日 |
| 定格 | 主回路側 AC300V 20A |
| 仕様 | 接点構造：主回路側 片切，送り端子付 |
| 用途 | 分電盤用 |
| ホームページアドレス | http://www2.panasonic.biz/jp/densetsu/bs/lighting_control/full2/index.html |

【お知らせ】 EdgeブラウザにおけるPDF表示不具合について
 図面、取扱説明書等のPDFを Microsoft Edgeバージョン131で表示した場合に、正しく表示されない事象が発生しております。
 正しく表示されない場合は、PDF閲覧ソフト等でご確認いただきますようお願い申し上げます。
 ■対象Edgeバージョン：131.0.2903.48以降

更新情報 2021.06.04更新

利用履歴

よく使うマイツール

1-153⑤

Panasonic



商品情報

品番・キーワード



生産終了品を含む

トップページ

閉じる✕

マイリストに登録する ▶ 商品比較する ▶

品番

WR6166

1993年04月21日 発売

品名

20Aフルパワーリモコンリレー両切(JIS協約寸法1コ用・分電盤用)



比較

| | | | | |
|---|---|---|---|---|
|  |  カタログ |  画像一覧 |  CAD |  取扱説明書 |
| |  施工説明書 |  商品仕様書 |  商品仕様図 |  商品図面 |
| |  図・マーク |  配光データ |  小冊PDF |  小冊JPG |
| |  試験成績表 |  部品展開図 |  適用部材 | |
| 拡大する | | | | |

希望小売価格

7,920円 (税抜価格 7,200円)

必要数量 5個

※ 価格は予告なく変更する場合があります。あらかじめ、ご了承ください。

発売日・終了日

発売日:1993年04月21日

定格

主回路側 AC300V 20A

仕様

接点構造：主回路側 両切

用途

分電盤用

ホームページアドレス

http://www2.panasonic.biz/jp/densetsu/bs/lighting_control/full2/index.html

【お知らせ】 EdgeブラウザにおけるPDF表示不具合について

図面、取扱説明書等のPDFを Microsoft Edgeバージョン131で表示した場合に、正しく表示されない事象が発生しております。正しく表示されない場合は、PDF閲覧ソフト等でご確認いただきますようお願い申し上げます。

■対象Edgeバージョン：131.0.2903.48以降



更新情報

2021.06.04更新



利用履歴



よく使うマイツール

見積依頼票

調達番号

1-154①

| | | | |
|-------------------|--|--------|----------------|
| 調達件名 | 盾の購入 | | |
| 規格仕様 | 下記仕様のとおり | | |
| 仕 様 | | | |
| 物品名 | 規格 | 数量 | 備 考 |
| 盾 | VS.5075A <規格限定> | 3 個 | |
| | | | |
| | | | |
| | | | |
| 摘 要 | プレート:第75回岡山県児童生徒科学研究発表会 岡山県教育委員会 教育長賞 | | |
| 参考事項 | 希望購入価格 17,160 円(税込み)以内 | | |
| 納入期限 | 令和7年8月18日 | | |
| 納入場所 | 教育庁義務教育課 | | |
| 見積書提出期限 | 公開締切日の正午 | | |
| 見積書提出場所 | 出納局用度課調達班 (岡山市北区内山下2-4-6 地下1階) | | |
| 見積に係る照会先 | 出納局用度課調達班 (Tel 086-226-7540) | | |
| 要求課 (仕様に係る照会先) | 教育庁義務教育課 | (担当)三谷 | 直通番号(226-7910) |
| 参加資格 | 「オープンカウンター説明書」に記載の <u>見積参加者に必要な資格要件</u> のとおり | | |
| その他 | <p>1 仕様欄に【同等品可】と記載している場合は、「同等の規格品」による見積もりを認める。 同等品で見積もる場合は、見積書提出前に要求課の承諾を得ること。また、見積書の規格には承諾を得た規格を記入し、備考欄に承諾を受けた年月日、担当者名を記入すること。</p> <p><u>なお、【同等品可】との記載がない場合は、同等品による見積もりを認めない。</u></p> <p>2 仕様欄に見本がある旨記載している場合は、見本を見積書提出場所に見積書提出期限まで提示する。</p> <p>3 この見積依頼票に記載のない事項については、オープンカウンター説明書による。</p> | | |

V-Shika スタンダード

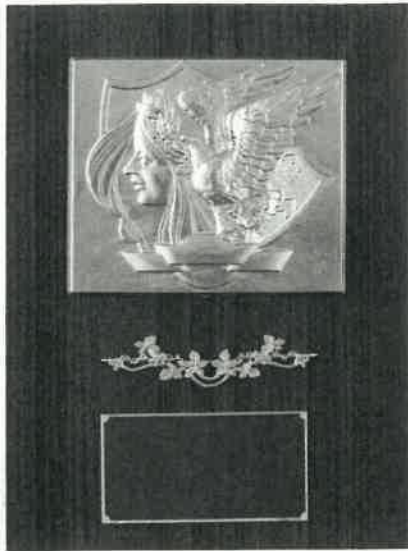

A

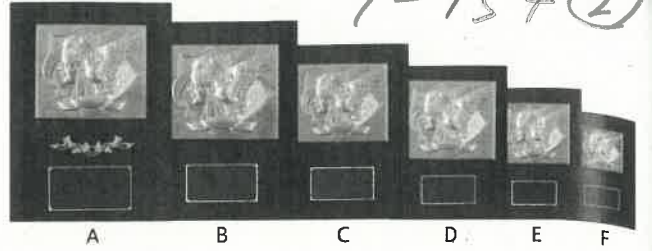

VS.5075
V-Shika スタンダード

| サイズ | 税込価格 | 税抜価格 | 寸法(高さ×幅mm) | 重さ(g) | プレート |
|-----|--------|--------|------------|-------|-------|
| A | ¥5,720 | ¥5,200 | 300×225 | 約665 | 〈#19〉 |
| B | ¥4,950 | ¥4,500 | 270×205 | 約545 | 〈#10〉 |
| C | ¥4,180 | ¥3,800 | 240×180 | 約430 | 〈#9〉 |
| D | ¥3,630 | ¥3,300 | 210×160 | 約340 | 〈#8〉 |
| E | ¥3,080 | ¥2,800 | 180×135 | 約245 | 〈#7〉 |
| F | ¥2,530 | ¥2,300 | 150×115 | 約180 | 〈#6〉 |

圧縮材・レリーフ樹脂製
B・C・D・E・Fには月桂樹が付きません。



A

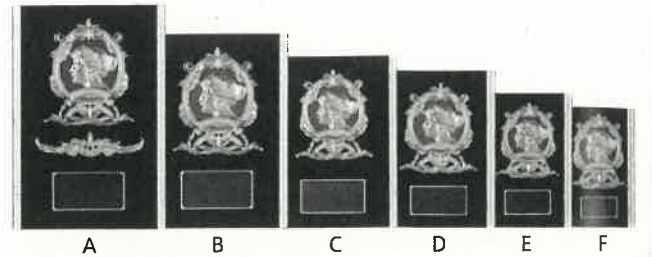

VS.5069
V-Shika スタンダード

おすすめ

| サイズ | 税込価格 | 税抜価格 | 寸法(高さ×幅mm) | 重さ(g) | プレート |
|-----|--------|--------|------------|-------|-------|
| A | ¥4,950 | ¥4,500 | 300×210 | 約615 | 〈#10〉 |
| B | ¥4,400 | ¥4,000 | 260×190 | 約590 | 〈#10〉 |
| C | ¥3,740 | ¥3,400 | 230×170 | 約335 | 〈#9〉 |
| D | ¥3,300 | ¥3,000 | 210×150 | 約300 | 〈#8〉 |
| E | ¥2,640 | ¥2,400 | 180×120 | 約210 | 〈#7〉 |
| F | ¥2,530 | ¥2,300 | 160×110 | 約175 | 〈#6〉 |

圧縮材・レリーフ樹脂製
B・C・D・E・Fには月桂樹が付きません。



A

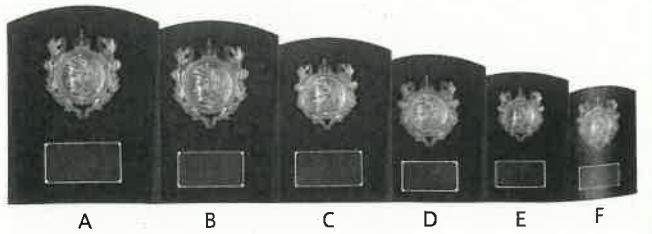

VS.5226
V-Shika スタンダード

NEW

| サイズ | 税込価格 | 税抜価格 | 寸法(高さ×幅mm) | 重さ(g) | プレート |
|-----|---------|--------|------------|--------|-------|
| A | ¥10,340 | ¥9,400 | 340×265 | 約1,270 | 〈#20〉 |
| B | ¥9,240 | ¥8,400 | 315×240 | 約 885 | 〈#19〉 |
| C | ¥8,140 | ¥7,400 | 285×220 | 約 730 | 〈#19〉 |
| D | ¥6,820 | ¥6,200 | 255×195 | 約 575 | 〈#10〉 |
| E | ¥5,830 | ¥5,300 | 225×170 | 約 385 | 〈#9〉 |
| F | ¥5,170 | ¥4,700 | 195×150 | 約 300 | 〈#8〉 |

圧縮材・レリーフ樹脂製

- 活・時給
アワード
- トロフィー
- カップ
- 楯
- プレート
楯
- オーダー
ベーシック
- プレミアム
- カップ
- トロフィー
- 楯
- チェンジ
レリーフ
- メダル
- 星
- 和風
- ゴルフ
- 野球
- サッカー
- 警察・消防・
自衛隊
- フラッグ
- バッジ
- セミ
オーダー
ギフト
- 別注
オリジナル
- 価格表

<楯のプレートひな形>

1-154③

第 75 回岡山県児童生徒科学研究発表会
岡山県教育委員会 教育長賞

見積依頼票

調達番号

1-155①

| | | | |
|-------------------|--|--------|----------------|
| 調達件名 | 経鼻エアウェイ等の購入 | | |
| 規格仕様 | 下記仕様のとおり | | |
| 仕 様 | | | |
| 物品名 | 規格 | 数量 | 備 考 |
| 経鼻エアウェイ | 内径:7mm、外径:10.2mm、長さ:155mm 【同等品可】 | 2 箱 | |
| 経鼻エアウェイ | 内径:8mm、外径:11.6mm、長さ:175mm 【同等品可】 | 2 箱 | |
| | | | |
| | | | |
| 摘 要 | | | |
| 参考事項 | 希望購入価格 73,920 円(税込み)以内 | | |
| 納入期限 | 令和7年8月22日 | | |
| 納入場所 | おかやまマラソン事務局(小橋町庁舎1階) | | |
| 見積書提出期限 | 公開締切日の正午 | | |
| 見積書提出場所 | 出納局用度課調達班 (岡山市北区内山下2-4-6 地下1階) | | |
| 見積に係る照会先 | 出納局用度課調達班 (Tel 086-226-7540) | | |
| 要求課 (仕様に係る照会先) | 環境文化部スポーツ振興課(マラソン事務局) | (担当)草加 | 直通番号(226-7913) |
| 参加資格 | 「オープンカウンター説明書」に記載の見積参加者に必要な資格要件のとおり | | |
| その他 | <p>1 仕様欄に【同等品可】と記載している場合は、「同等の規格品」による見積もりを認める。同等品で見積もる場合は、見積書提出前に要求課の承諾を得ること。また、見積書の規格には承諾を得た規格を記入し、備考欄に承認を受けた年月日、担当者名を記入すること。 <u>なお、【同等品可】との記載がない場合は、同等品による見積もりを認めない。</u></p> <p>2 仕様欄に見本がある旨記載している場合は、見本を見積書提出場所に見積書提出期限まで提示する。</p> <p>3 この見積依頼票に記載のない事項については、オープンカウンター説明書による。</p> | | |

1-155②

05 専門科目

救急・救命

整形外科

皮膚科
フケ・ニキビケア

眼科

耳鼻咽喉科

歯科・
口腔外科

産科・
婦人科・小児科

放射線治療・
MRI

内視鏡・
超音波検査

ストーマケア・
泌尿器・肛門科

リハビリ

ME室

救急カート

蘇生セット

心肺蘇生

喉頭鏡

気管挿管

吸引器

ストレッチャー

血流計

その他器具

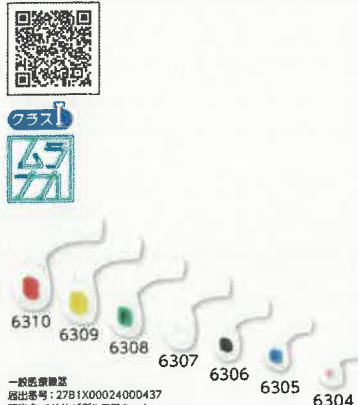

一般医療機器
届出番号：27B1X00024000437
販売名：MMI ゲデルエアウェイ
一般的名称：経期的使用口腔経路エアウェイ

MMI ゲデルエアウェイ

| 注文コード | 品番 | サイズ | 価格 | 在庫 |
|------------|------|---------|------|----|
| 502-029-29 | 6304 | 全長40mm | ¥300 | ★ |
| 502-029-30 | 6305 | 全長50mm | ¥300 | ★ |
| 502-029-31 | 6306 | 全長60mm | ¥300 | ★ |
| 502-029-32 | 6307 | 全長70mm | ¥300 | ★ |
| 502-029-33 | 6308 | 全長80mm | ¥300 | ★ |
| 502-029-34 | 6309 | 全長90mm | ¥300 | ★ |
| 502-029-35 | 6310 | 全長100mm | ¥300 | ★ |

仕様
●材質：ポリエチレン、ポリプロピレン



一般医療機器
届出番号：27B1X00024000436
販売名：MMI バーマンエアウェイ
一般的名称：経期的使用口腔経路エアウェイ

MMI バーマンエアウェイ

| 注文コード | 品番 | サイズ | 価格 | 在庫 |
|------------|-------|---------|------|----|
| 502-029-36 | 35104 | 全長40mm | ¥300 | ★ |
| 502-029-37 | 35105 | 全長50mm | ¥300 | ★ |
| 502-029-38 | 35106 | 全長60mm | ¥300 | ★ |
| 502-029-39 | 35107 | 全長70mm | ¥300 | ★ |
| 502-029-40 | 35108 | 全長80mm | ¥300 | ★ |
| 502-029-41 | 35109 | 全長90mm | ¥300 | ★ |
| 502-029-42 | 35110 | 全長100mm | ¥300 | ★ |

仕様
●材質：ポリエチレン



一般医療機器
届出番号：13B1X00166000001
販売名：コーケン経鼻エアウェイ
一般的名称：経期的使用鼻経路エアウェイ

コーケン経鼻エアウェイ カーブタイプ

| 注文コード | 品番 | 価格 | 在庫 |
|------------|-------|--------|----|
| 472-002-10 | #1804 | ¥5,000 | |
| 472-002-79 | #1805 | ¥5,000 | |
| 472-002-80 | #1806 | ¥5,000 | ★ |
| 472-002-81 | #1807 | ¥5,000 | |
| 472-028-72 | #1808 | ¥5,000 | |

仕様
●入数：1箱(2本入)
●材質：(チューブ)シリコーンゴム (スタイルット)アルミニウム
●サイズ：(#1804) (内径)3.5mm (外径)5.0mm (長さ)150mm (#1805) (内径)4.0mm (外径)5.5mm (長さ)150mm (#1806) (内径)4.5mm (外径)6.0mm (長さ)150mm (#1807) (内径)5.0mm (外径)7.0mm (長さ)150mm (#1808) (内径)5.5mm (外径)7.5mm (長さ)150mm



一般医療機器
届出番号：13B1X10107000026
販売名：ボートックス・経鼻エアウェイ
一般的名称：経期的使用鼻経路エアウェイ

経鼻エアウェイ

| 注文コード | 品番 | 価格 | 在庫 |
|------------|-------------|---------|----|
| 325-013-01 | 100/210/060 | ¥16,800 | ★ |
| 325-013-02 | 100/210/070 | ¥16,800 | ★ |
| 325-013-03 | 100/210/080 | ¥16,800 | ★ |
| 325-013-04 | 100/210/090 | ¥16,800 | ★ |

特長
▶長さ調節用安全ピン付です。

仕様
●入数：1箱(10個入)
●サイズ：(100/210/060) (内径)6.0mm (外径)8.8mm (長さ)135mm (100/210/070) (内径)7.0mm (外径)10.2mm (長さ)155mm (100/210/080) (内径)8.0mm (外径)11.6mm (長さ)175mm (100/210/090) (内径)9.0mm (外径)13.0mm (長さ)195mm



一般医療機器
届出番号：13B1X00008000036
販売名：サヌキエアウェイ
一般的名称：経期的使用口腔経路エアウェイ

サヌキエアウェイ

| 注文コード | 品番 | 価格 | 在庫 |
|------------|---------|--------|----|
| C64-003-64 | SA13100 | ¥9,000 | |

特長
▶挿入しやすく、マスク換気が容易、経口FOB挿管可能なエアウェイ。

仕様
●入数：1箱(10個入)
●サイズ：(全長)約100mm (バイトブロック部)[外径]27mm [開口部内径]13×17mm
●材質：軟質ポリ塩化ビニル



一般医療機器
届出番号：13B1X00008000036
販売名：サヌキエアウェイ
一般的名称：経期的使用口腔経路エアウェイ

気管切開カニューレホルダー(万能タイプ)

| 注文コード | 品番 | 入数 | 価格 | 在庫 |
|------------|----------|----------|---------|----|
| N16-000-01 | 20.01.00 | 1箱(10個入) | ¥10,000 | ★ |
| N16-000-02 | 20.01.00 | 1個入 | ¥1,000 | ★ |

特長
▶首の太さに応じて、長さを簡単に調整できます。
▶面ファスナーで簡単に固定ができ、引っ張っても簡単には外れません。
▶一部伸縮性バンドを使用しているため、患者さんの状態に合わせて適度な固定ができます。
▶ワンサイズでほぼすべての患者さんに対応します。

仕様
●材質：コットン
●重量：約5g(1個あたり)
※写真にカニューレを装着した例です。

製品安全協会が、構造・材質・使用上の注意事項を定め、これに合格したものに付けられるマークです。

Muranaka

見積依頼票

調達番号

1-156①

| | | | |
|-------------------|---|--------|----------------|
| 調達件名 | イトコライトタオルL200ハードの購入 | | |
| 規格仕様 | 下記仕様のとおり | | |
| 仕 様 | | | |
| 物品名 | 規格 | 数量 | 備 考 |
| イトコライトタオルL200ハード | エンボス加工・ハードタイプ<規格限定> | 箱 6 | |
| | | | |
| | | | |
| | | | |
| 摘 要 | | | |
| 参考事項 | 希望購入価格 15,180 円(税込み)以内 | | |
| 納入期限 | 令和7年8月18日 | | |
| 納入場所 | 議会事務局総務課 | | |
| 見積書提出期限 | 公開締切日の正午 | | |
| 見積書提出場所 | 出納局用度課調達班 (岡山市北区内山下2-4-6 地下1階) | | |
| 見積に係る照会先 | 出納局用度課調達班 (Tel 086-226-7540) | | |
| 要求課 (仕様に係る照会先) | 議会事務局総務課 | (担当)西村 | 直通番号(226-7548) |
| 参加資格 | 「オープンカウンター説明書」に記載の <u>見積参加者に必要な資格要件</u> のとおり | | |
| その他 | <p>1 <u>仕様欄に【同等品可】と記載している場合は、「同等の規格品」による見積もりを認める。</u> 同等品で見積もる場合は、見積書提出前に要求課の承諾を得ること。また、見積書の規格には承諾を得た規格を記入し、備考欄に承諾を受けた年月日、担当者名を記入すること。</p> <p><u>なお、【同等品可】との記載がない場合は、同等品による見積もりを認めない。</u></p> <p>2 仕様欄に見本がある旨記載している場合は、見本を見積書提出場所に見積書提出期限まで提示する。</p> <p>3 この見積依頼票に記載のない事項については、オープンカウンター説明書による。</p> | | |

1-156(2)



 **イトマン株式会社**
マーケティング本部
〒540-0026 大阪市中央区内本町2-4-16
オフィスポート内本町7F
TEL 06-6948-5669(代)

| | | |
|----|---------------|-----|
| 種類 | エンボス加工・ハードタイプ | |
| 規格 | 200枚 | |
| 入数 | 1パック×30個 | 30個 |

商品 ID | **50200029**

ittooco
イトコライトタオルL200ハード

149 70570 44421 0

見積依頼票

調達番号

1-157 ①

| 調達件名 | 白衣等の購入 | | |
|-----------------------|--|--------|----------------|
| 規格仕様 | 下記仕様のとおり | | |
| 仕 様 | | | |
| 物品名 | 規格 | 数量 | 備 考 |
| 白衣 | LICOM メンズ Mサイズ【同等品可】 | 1 枚 | |
| 白衣 | LICOM メンズ Lサイズ【同等品可】 | 1 枚 | |
| 白衣 | LICOM メンズ XLサイズ【同等品可】 | 1 枚 | |
| | | | |
| 摘 要 | | | |
| 参考事項 | 希望購入価格 5,940 円(税込み)以内 | | |
| 納入期限 | 令和7年8月18日 | | |
| 納入場所 | 農林水産部 農産課 | | |
| 見積書提出期限 | 公開締切日の正午 | | |
| 見積書提出場所 | 出納局用度課調達班 (岡山市北区内山下2-4-6 地下1階) | | |
| 見積に係る 照会先 | 出納局用度課調達班 (Tel 086-226-7540) | | |
| 要求課 (仕様に係る 照会先) | 農林水産部農産課 | (担当)木山 | 直通番号(226-7425) |
| 参加資格 | 「オープンカウンター説明書」に記載の <u>見積参加者に必要な資格要件</u> のとおり | | |
| その他 | <p>1 <u>仕様欄に【同等品可】と記載している場合は、「同等の規格品」による見積もりを認める。</u> 同等品で見積もる場合は、見積書提出前に要求課の承諾を得ること。また、見積書の規格には承諾を得た規格を記入し、備考欄に承認を受けた年月日、担当者名を記入すること。 <u>なお、【同等品可】との記載がない場合は、同等品による見積もりを認めない。</u></p> <p>2 仕様欄に見本がある旨記載している場合は、見本を見積書提出場所に見積書提出期限まで提示する。</p> <p>3 この見積依頼票に記載のない事項については、オープンカウンター説明書による。</p> | | |

Amazon Fashion

レディース

メンズ

キッズ&ベビー

バッグ・スーツケース

スポーツ&アウトドア

セール

Dickies(ディッキーズ)で買い物

スポンサー

1-157(2)

産業・研究開発用品 > 研究開発用品 > 研究用衣類・小物 > 白衣

LICOMのストアを表示

[LICOM] 【現役医師監修】 白衣 PEMIUM 白衣 メンズ 男性用 診察衣 軽 量 ドクターコート

3.8 452個の評価

ベストセラー1位 - カテゴリ 白衣

過去1か月で200点以上購入されました

-9% ¥1,980 税込

参考価格: ¥2,180

返品無料

ポイント: 20pt (1%) 詳細はこちら

Amazon Mastercard (年会費・入会費 永年無料)は、Amazonで
のお買い物で **いつでも+2.0%ポイント** (プライム会員 限定) | 入
会ポイントを見るにはログインしてください。詳しく見る



Amazonによる 日本の中企業 安心・安全への お客様情報の保
護 発送 取り組み 護

サイズ: XL

| | | |
|--------------------------------|------------------------------|-------------------------------|
| M ¥1,980 ¥2,180 | L ¥1,980 ¥2,180 | XL ¥1,980 ¥2,180 |
| 2XL ¥1,980 ¥2,180 | | |

登録情報

取り扱い案内 洗濯機洗い

この商品について

- 【洗練された素材】 ポリエステルとコットンでできており、シワになりにくく、軽量で肌触りも良いです。毎日使うものだからこそ拘りたい方におすすめです。
- 【使いやすい大容量ポケット】 スマホやボールペン、ノートなど様々なものが入る大容量ポケットが左右と胸にあるため、どんなユースケースでも便利です。手ぶらでデスクワークから現場まで対応できます。
- 【スタイリッシュなシルエット】 各身長、体型に合わせた幾つものサイズをご用意しております。サイズ表にてご自身に合ったものをお買い求め下さい。
- 【各種コスプレなどのイベントにも最適】 ハロウィンを始め

▼ 続きを見る

その他の詳細



日本の中企業
こちらは、日本の中企業のブランドの商品です。
詳細はこちら

この商品に関する問題を報告する

¥1,980 税込

ポイント: 20pt (1%) 詳細は
こちら

返品無料

無料配送 7月30日 水曜日にお
届け (初回注文特典)

詳細を見る

または 最も早い配送 7月22日
火曜日にお届け

詳細を見る

お届け先 153-0064-お届け先の
更新

在庫あり。 在庫状況について

数量: 1

カートに入れる

今すぐ買う

出荷元 Amazon

販売元 【公式】 LICOM (30日
間返品保証)

(402件の

評価)
支払い方法 お客様情報を保護して
います

ギフトの設定

リストに追加

M-1
L-1
XL-1
計3枚



1-157(3)



サイズ表



※ 身長170cm Mサイズ着用

※ 他一般商品よりも着丈が短い(約5cm程)形となっております。

| サイズ | M | L | XL | 2XL |
|----------|------|------|------|------|
| 目安身長(cm) | 165- | 170- | 175- | 180- |
| 着丈(cm) | 93 | 96 | 98 | 101 |
| 肩幅(cm) | 49 | 50 | 51 | 52 |
| 袖丈(cm) | 54 | 56 | 57 | 59 |

見積依頼票

調達番号

1-158 ①

| | | | |
|----------------------------|---|--------|----------------|
| 調達件名 | リヒトラブツールバッグ ALTNA(ヨコ型)の購入 | | |
| 規格仕様 | 下記仕様のとおり | | |
| 仕 様 | | | |
| 物品名 | 規格 | 数量 | 備 考 |
| リヒトラブ ツールバッグ ALTNA(ヨコ型) | 品番:A7750-24 カラー:ブラック【同等品可】 | 2 個 | |
| | | | |
| | | | |
| | | | |
| 摘 要 | | | |
| 参考事項 | 希望購入価格 9,400 円(税込み)以内 | | |
| 納入期限 | 令和7年8月26日 | | |
| 納入場所 | 本庁7階 農林水産部治山課 | | |
| 見積書提出期限 | 公開締切日の正午 | | |
| 見積書提出場所 | 出納局用度課調達班 (岡山市北区内山下2-4-6 地下1階) | | |
| 見積に係る 照会先 | 出納局用度課調達班 (Tel 086-226-7540) | | |
| 要求課 (仕様に係る 照会先) | 農林水産部治山課 | (担当)増田 | 直通番号(226-7456) |
| 参加資格 | <p>次のいずれにも該当する者であること。</p> <p>1 岡山県内の本支店及び営業所名義で、岡山県一般競争入札(条件付)参加資格者名簿に登載されていること。</p> <p>2 一般競争入札(条件付)参加資格者の資格審査要領第9条に基づく入札参加の停止の措置もしくは入札参加除外等要領に基づく入札参加除外の措置を受けている期間中の者でないこと。</p> | | |
| その他 | <p>1 仕様欄に【同等品可】と記載している場合は、「同等の規格品」による見積もりを認める。同等品で見積もる場合は、見積書提出前に要求課の承諾を得ること。また、見積書の規格には承諾を得た規格を記入し、備考欄に承認を受けた年月日、担当者名を記入すること。</p> <p><u>なお、【同等品可】との記載がない場合は、同等品による見積もりを認めない。</u></p> <p>2 仕様欄に見本がある旨記載している場合は、見本を見積書提出場所に見積書提出期限まで提示する。</p> <p>3 この見積依頼票に記載のない事項については、オープンカウンター説明書による。</p> | | |

1-158②

ファイル
移動用バッグ

移動用バッグ・モバイルバッグ

ショルダータイプの社内持ち運び用バッグ

KOKUYO



ココロ

| サイズ | カラー | 注文コード | メーカー希望小売価格 (税別価格) | 発売 単位 | 品番 |
|-----|---------|-----------|----------------------|----------|-----------|
| A4 | ① ●ネイビー | 6604-9661 | 9,800円 | 1個 | カハ-MB12NB |
| | ② ●ブラック | 6604-9678 | | 1個 | カハ-MB12ND |
| | ③ ●ブラウン | 6604-9685 | | 1個 | カハ-MB12NS |

●外寸法/幅380×奥行105×高さ260mm (ショルダーベルト除く) ●収容可能寸法 (PCポケット) 幅355×奥行28×高さ240mm ●材質/表材・内側: ポリエステル、芯材: PE・PP、ショルダーベルト: PU・PP
●耐荷重/約58.8N (約6kgf)
◎各款単位: 10 ◎※縫製品ですので、上記寸法には差が出る場合がございます。
※お使いの場に収まるか、事前に寸法をご確認ください。※本製品は収容物を保護する設計にはなっていません。



飲み物が入られるドリンク用ポケットや、マウスや電源ケーブルが収容できる前ポケット付き

デスクワークに必要なものを持ち運べるモバイルバッグ

KOKUYO

裏地が全4色のバイカラー



ココロ

| サイズ | カラー | 注文コード | メーカー希望小売価格 (税別価格) | 発売 単位 | 品番 |
|-----|-------------------------|-----------|----------------------|----------|-----------|
| A4 | ① ●表生地: グレー、内生地: ブルー | 6384-8533 | 9,800円 | 1個 | カハ-MB11B |
| | ② ●表生地: グレー、内生地: ダークグレー | 6384-8540 | | 1個 | カハ-MB11DM |
| | ③ ●表生地: グレー、内生地: グリーン | 6384-8557 | | 1個 | カハ-MB11G |
| | ④ ●表生地: グレー、内生地: レッド | 6384-8564 | | 1個 | カハ-MB11R |

●外寸法/幅375×奥行125×高さ350mm (持ち手を立てた状態)、幅375×奥行125×高さ260mm (持ち手を倒した状態) ●センターポケット: 幅340×奥行40×高さ230mm ●材質/表生地: ポリエステル、内生地: ポリエステル、芯材: PP ●耐荷重/約58.8N (約6kgf) ●ネームカードホルダー付き
◎各款単位: 10 ◎※素材の特性上、使用中の厚みにより毛玉ができてやすくなっております。
※お使いの場に収まるか、事前に寸法をご確認ください。
※本製品は中身を保護する設計にはなっていません。

ワークツール一式をサクッと素早くしまえる! PC・ツールバッグ

KOKUYO

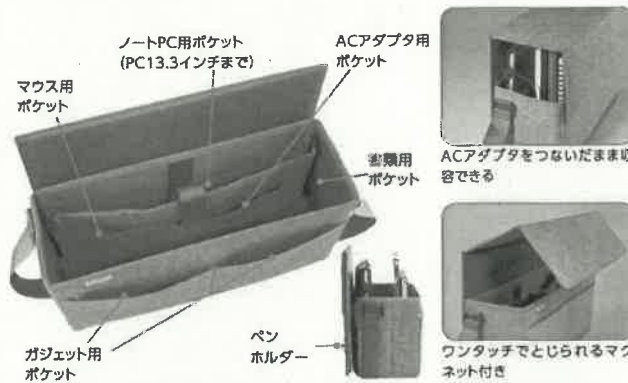
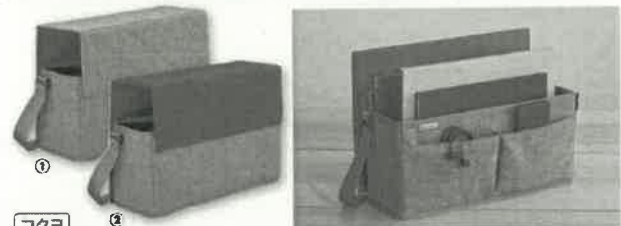

ココロ

| カラー | 注文コード | メーカー希望小売価格 (税別価格) | 発売 単位 | 品番 |
|-----------------|-----------|----------------------|----------|--------------|
| ① ●アッシュグレイ | 2000-0231 | 5,800円 | 1個 | カハ-BRSB130-1 |
| ② ●ブラック×アッシュグレイ | 2000-0242 | | 1個 | カハ-BRSB130-2 |

●外寸法/幅375×奥行130×高さ255mm ●寸法/メインポケット: 幅355×奥行120×高さ245mm、PCポケット: 幅345×奥行35×高さ230mm ●材質/表材・内側: ポリエステル、芯材: ポール紙、ショルダーベルト: PP
◎各款単位: 10 ◎

軽いの
しっかり自立する
大容量で便利な
ツールバッグ



リヒトラブ

| 種別 | カラー | 注文コード | メーカー希望小売価格 (税別価格) | 発売 単位 | 品番 |
|-----|---------|-----------|----------------------|----------|----------|
| ヨコ型 | ① ●ネイビー | 6538-3735 | 4,700円 | 1個 | A7750-11 |
| | ② ●ブラック | 6538-3742 | | 1個 | A7750-24 |
| | ③ ●オリーブ | 6660-9346 | | 1個 | A7750-22 |
| タテ型 | ④ ●ネイビー | 6538-3759 | 4,700円 | 1個 | A7751-11 |
| | ⑤ ●ブラック | 6538-3766 | | 1個 | A7751-24 |
| | ⑥ ●オリーブ | 6660-9353 | | 1個 | A7751-22 |

●外寸法/①~③タテ型280×ヨコ型370×高さ160mm ④~⑥タテ型370×ヨコ型280×高さ160mm
●材質/本体: ポリエステル (オモ生地はCORDURA (R) FABRIC) ●耐荷重/メインハンドル部: 約50kg
◎フラップ付き、引き出しハンドル付き、手洗い洗濯可能
◎各款単位: 5/10 ◎



お仕事のお悩みをお求めやすい価格でご提供する「カウコレ」プラスとお仕事の困りごとを解決する機能が
ついた「カウコレ」プレミアムをコクヨグループのオフィス向け用品カタログを通じてご提供します。
※「カウコレ」はカウネットのプライベートブランドです。

関連商品 ファイルボックス-RP P.310

フォルダー
ファイル
ボックス
モバイル
バッグ
文書保存箱

OA用紙
記憶メディア
PC周辺機器
PC関連用品
トナー・インク

事務機器
ファイル
ファイル
ボックス
専門用
ファイル
文具・
事務用品

整理・
収納用品
標示用品
印章用品
ノート・
紙製品
封筒・
粘着メモ

伝票・
帳簿
筆記具
修正用品
飲料用品・
食品
食器・
台所用品
衛生・
掃除用品
オフィス
アクセサリ

電化製品
鞆巾・
農具用品
作業用
テープ
梱包用品
環境・
作業用品
小型家具

★ 2025
309

見積依頼票

調達番号

1-159 ①

| | | | |
|-----------------------------|--|--------|----------------|
| 調達件名 | モンベルフィルストパック 20 Women'sの購入 | | |
| 規格仕様 | 下記仕様のとおり | | |
| 仕 様 | | | |
| 物品名 | 規格 | 数量 | 備 考 |
| モンベル フィルストパック 20 Women's | 品番:#1133174 容量:20L カラー:ダークグレー(STBL)【同等品可】 | 1 個 | |
| | | | |
| | | | |
| | | | |
| 摘 要 | | | |
| 参考事項 | 希望購入価格 12,100 円(税込み)以内 | | |
| 納入期限 | 令和7年8月26日 | | |
| 納入場所 | 本庁7階 農林水産部治山課 | | |
| 見積書提出期限 | 公開締切日の正午 | | |
| 見積書提出場所 | 出納局用度課調達班 (岡山市北区内山下2-4-6 地下1階) | | |
| 見積に係る 照会先 | 出納局用度課調達班 (Tel. 086-226-7540) | | |
| 要求課 (仕様に係る 照会先) | 農林水産部治山課 | (担当)増田 | 直通番号(226-7456) |
| 参加資格 | <p>次のいずれにも該当する者であること。</p> <p>1 岡山県内の本支店及び営業所名義で、岡山県一般競争入札(条件付)参加資格者名簿に登載されていること。</p> <p>2 一般競争入札(条件付)参加資格者の資格審査要領第9条に基づく入札参加の停止の措置もしくは入札参加除外等要領に基づく入札参加除外の措置を受けている期間中の者でないこと。</p> | | |
| その他 | <p>1 <u>仕様欄に【同等品可】と記載している場合は、「同等の規格品」による見積もりを認める。</u> 同等品で見積もる場合は、見積書提出前に要求課の承諾を得ること。また、見積書の規格には承諾を得た規格を記入し、備考欄に承認を受けた年月日、担当者名を記入すること。 <u>なお、【同等品可】との記載がない場合は、同等品による見積もりを認めない。</u></p> <p>2 仕様欄に見本がある旨記載している場合は、見本を見積書提出場所に見積書提出期限まで提示する。</p> <p>3 この見積依頼票に記載のない事項については、オープンカウンター説明書による。</p> | | |

1-159②

Ballistic トレールウォーターバック対応

バックカバー付き

25L ホワイト (WT)

20L ブルーグリーン (DKMA)

ブラック (BK)

ブルーグリーン (DKMA)

ブラック (BK)

ホワイト (WT)

Ballistic トレールウォーターバック対応

バックカバー付き

25L グリーン (THYM)

20L ワインレッド (GARN)

15L イエロー (YL)

ブラック (BK)

ネイビー (NV)

グリーン (THYM)

イエロー (YL)

ブラック (BK)

ネイビー (NV)

ワインレッド (WRD)

ディナリ バック

- 25 #1133127 ¥13,600 【サイズ】高さ53×幅29×奥行き18cm
【重量】624g 【背面寸法】53cm
- 20 #1133125 ¥13,000 【サイズ】高さ48×幅28×奥行き17cm
【重量】575g 【背面寸法】48cm

荷物の出し入れがスムーズに行えるトップアクセスジッパー式のデイバックです。日帰りのトレッキング、ハイキングに最適です。

ガルワール® バック

- 25 #1133210 ¥13,000 【サイズ】高さ53×幅29×奥行き19cm 【重量】577g 【背面寸法】53cm
- 20 #1133209 ¥12,500 【サイズ】高さ48×幅28×奥行き17cm 【重量】533g 【背面寸法】48cm
- 15 #1133449 ¥11,900 【サイズ】高さ45×幅27×奥行き15cm 【重量】500g 【背面寸法】45cm

軽量性と耐久性を兼ね備え、日帰りハイキングなどに適したバックです。フロントには大型ポケットと、ティージーチェーンを装備。

Ballistic トレールウォーターバック対応

防水

ロールアップシステム

アクアバリアサック付

23L ブルーグリーン (DKMA)

ブラック (BK)

ダークグリーン (KHGN)

ルイバック

- 23 #1133244 ¥16,500
【サイズ】高さ56×幅25×奥行き16cm
【重量】617g 【背面寸法】51cm

操作性・防水性に優れたロールアップシステムを搭載したシンプルな軽量デイバックです。本体には軽量で高強度な素材を使用し、通気性の高いバックパネルを装備。

Ballistic トレールウォーターバック対応

女性用 20L 15L イエロー (YL)

フィルストバック Women's

20 #1133174 ¥12,100
【サイズ】高さ48×幅27×奥行き18cm
【重量】489g 【背面寸法】48cm

15 #1133173 ¥11,600
【サイズ】高さ45×幅25×奥行き14cm
【重量】466g 【背面寸法】45cm

※20L・15Lは、同色展開です。

カーキ (KH)

ダークグレー (STBL)

使いやすいポケットを備え、軽量で耐久性に優れた素材を使用した女性用バックです。

Ballistic トレールウォーターバック対応

女性用 20L ワインレッド (RUB)

ブラック (BK)

イエロー (MST)

ロゼバック Women's

- 20 #1133172 ¥10,500
【サイズ】高さ51×幅25×奥行き16cm
【重量】455g 【背面寸法】48cm

シンプルでスリムなシルエットの女性用軽量バックです。トップリッドポケットには水が浸入しにくいアクアテクトジッパーを使用。サブザックとしても携行できます。

VBP

女性用

ブラック (BK)

装着例

VBPバックパネル

- #1133477 ¥4,400
【サイズ】高さ45×幅28.5×奥行き6cm 【重量】298g
【対応モデル】背面長45~53cmの20~30Lのデイバック(目安)
- 蒸れを軽減するベンチレーションバックパネル(V.B.P.)を通常のバックバックに後付けできるオプションです。テープとバックルで簡単に装着できます。

ジャストフィット バックカバー

独自のジャストフィットシステムで、荷物の量によって変化するバックの形状にぴったりとフィットする超軽量バックカバー。強風時のばたつきを最小限に抑えます。

商品一覧はこちら

90L イエロー (CYL)

60L ブルー (PRBL)

30L グリーン (LEGN)

HYDROPRO

| バックカバー展開色 | イエロー (CYL) | ブルー (PRBL) | グリーン (LEGN) | レッド (HRD) | ダークグレー (DGY) | ワインレッド (WRD) | ライトグレー (LGY) |
|--------------|------------|------------|-------------|-----------|--------------|--------------|--------------|
| 110-90L | ● | ● | | | | | |
| 70-60-50L | ● | ● | ● | ● | | | |
| 40L | ● | ● | ● | | ● | ● | |
| 35-30-20-25L | ● | ● | ● | | ● | ● | ● |

- 110L #1128526 ¥5,500 【重量】190g 【収納サイズ】10.5×10.5×5.5cm
- 90L #1128525 ¥5,300 【重量】176g 【収納サイズ】10×10×5cm
- 70L #1128524 ¥5,100 【重量】157g 【収納サイズ】9.5×9.5×5cm
- 60L #1128523 ¥4,800 【重量】147g 【収納サイズ】9×9×5cm
- 50L #1128522 ¥4,500 【重量】138g 【収納サイズ】9×9×4.5cm
- 40L #1128521 ¥4,200 【重量】127g 【収納サイズ】8.5×8.5×4cm
- 35L #1128520 ¥3,900 【重量】118g 【収納サイズ】8×8.5×4cm
- 30L #1128519 ¥3,600 【重量】98g 【収納サイズ】8×8×4cm
- 25L #1128518 ¥3,300 【重量】88g 【収納サイズ】7.5×7.5×3.5cm
- 20L #1128517 ¥3,000 【重量】80g 【収納サイズ】7×7×3.5cm

バックカントリー

バックカントリースキーやスノーボードに適したモデル

商品一覧はこちら

Ballistic トレールウォーターバック対応

40L オレンジ (OG)

33L ネイビー (NV)

22L オレンジ (OG)

15L ネイビー (NV)

ネイビー (NV)

オレンジ (OG)

ネイビー (NV)

オレンジ (OG)

- フォールラインバック**
- 40 #1133393 ¥30,800
【サイズ】高さ71×幅31×奥行き26cm
【重量】1.53kg 【背面寸法】53cm
- 33 #1133392 ¥27,500
【サイズ】33L59×幅31×奥行き22cm
【重量】1.38kg 【背面寸法】53cm
- 22 #1133391 ¥19,800
【サイズ】高さ55×幅28×奥行き18cm
【重量】1030g 【背面寸法】53cm
- 15 #1133390 ¥14,300
【サイズ】高さ50×幅28×奥行き12cm
【重量】670g 【背面寸法】48cm
- スキーやスノーボード、スノーシューなどバックカントリーツアーに必要なギアや装備を機能的に携行できるバックです。

見積依頼票

調達番号

1-160①

| | | | |
|-----------------------------|---|----------|----------------|
| 調達件名 | アース製菓どこでもつかえるノーマット(電池式)等の購入 | | |
| 規格仕様 | 下記仕様のとおり | | |
| 仕 様 | | | |
| 物品名 | 規格 | 数量 | 備 考 |
| アース製菓 どこでもつかえるノーマット(電池式) | 90日セット【同等品可】 | セット 2 | |
| 大日本除虫菊 お肌の虫よけプレシャワー DF | 200ml【同等品可】 | 本 2 | |
| | | | |
| | | | |
| 摘 要 | | | |
| 参考事項 | 希望購入価格 4,230 円(税込み)以内 | | |
| 納入期限 | 令和7年8月26日 | | |
| 納入場所 | 本庁7階 農林水産部治山課 | | |
| 見積書提出期限 | 公開締切日の正午 | | |
| 見積書提出場所 | 出納局用度課調達班 (岡山市北区内山下2-4-6 地下1階) | | |
| 見積に係る 照会先 | 出納局用度課調達班 (Tel 086-226-7540) | | |
| 要求課 (仕様に係る 照会先) | 農林水産部治山課 | (担当)増田 | 直通番号(226-7456) |
| 参加資格 | <p>次のいずれにも該当する者であること。</p> <p>1 岡山県内の本支店及び営業所名義で、岡山県一般競争入札(条件付)参加資格者名簿に登載されていること。</p> <p>2 一般競争入札(条件付)参加資格者の資格審査要領第9条に基づく入札参加の停止の措置もしくは入札参加除外等要領に基づく入札参加除外の措置を受けている期間中の者でないこと。</p> | | |
| その他 | <p>1 仕様欄に【同等品可】と記載している場合は、「同等の規格品」による見積もりを認める。同等品で見積もる場合は、見積書提出前に要求課の承諾を得ること。また、見積書の規格には承諾を得た規格を記入し、備考欄に承認を受けた年月日、担当者名を記入すること。</p> <p><u>なお、【同等品可】との記載がない場合は、同等品による見積もりを認めない。</u></p> <p>2 仕様欄に見本がある旨記載している場合は、見本を見積書提出場所に見積書提出期限まで提示する。</p> <p>3 この見積依頼票に記載のない事項については、オープンカウンター説明書による。</p> | | |

イチオシ商品!

効きめに、いいね👍

タイプいろいろ蚊対策

1-160
③



用途に合わせて選べる様々な対蚊用品をラインナップ。
ニーズに叶うアイテムで、Let's 快適空間!



液体蚊取り

本体と取替えボトルの
組み合わせ自由

水性タイプ新登場!



| アース製薬 アースノーマット水性タイプ | | | | |
|---------------------|---------|------|----|---------------|
| 種別 | 商品コード | 単位 | 入数 | J価(税込) (原価) |
| ① 60日用セット | 203-712 | 1セット | | ¥1,850 ¥2,035 |
| ② 60日用取替えボトル | 203-713 | 1箱 | 2本 | ¥1,700 ¥1,870 |

●防除用医薬部外品 ●セット内容: ①本体、薬剤ボトル60日用1本(無香料) ●薬剤ボトル60日用×2本 ●用途: 蚊 ●使用回数: 1本あたり約720時間(1日12時間通電で約60日間) ●香り: 無香料 ●有効スペース: 4.5~12畳 ●出荷/包装単位: ①1/10 ②1/30

蚊の駆除&侵入防止!安定して成分が揮散。
窓を開けても効き目が持続します。



セット品



使い方に合わせて選べる!

頼れる!長持ちタイプ

| アース製薬 アースノーマットセット | | | | |
|-------------------|---------|------|---------------|--|
| 種別 | 商品コード | 単位 | J価(税込) (原価) | |
| ③ 60日用 | 170-849 | | ¥1,300 ¥1,430 | |
| ④ 60日用(ワイド) | 103-500 | | ¥1,768 ¥1,944 | |
| ⑤ 60日用(コードレス) | 126-818 | 1セット | ¥1,265 ¥1,391 | |
| ⑥ 180日用蚊とり黒ブタ | 170-805 | | ¥3,140 ¥3,454 | |

●防除用医薬部外品 ●セット内容: ③⑤本体、薬剤ボトル60日用1本(無香料) ●④本体+リピング用薬剤ボトル60日用1本(無香料) ●⑥本体、薬剤ボトル180日用1本(無香料) ●用途: 蚊 ●使用回数: ③~⑤1本あたり約720時間(1日12時間通電で約60日間) ●⑥1本あたり約2160時間(1日12時間通電で約180日間) ●香り: 無香料 ●有効スペース: ③④⑤4.5~12畳 ⑥10~24畳 ●出荷/包装単位: 1/10

| アース製薬 アースノーマット取替えボトル | | | | |
|----------------------|---------|------|----|---------------|
| 種別 | 商品コード | 単位 | 入数 | J価(税込) (原価) |
| ⑦ 60日用 | 336-106 | | | ¥1,700 ¥1,870 |
| ⑧ 60日用ワイド | 743-379 | 1箱 | 2本 | ¥2,490 ¥2,739 |
| ⑨ 90日用 | 892-604 | | | ¥2,220 ¥2,442 |
| ⑩ 90日用 | 126-836 | 1セット | 4本 | ¥4,420 ¥4,862 |
| ⑪ 180日用 | 743-386 | | | ¥2,048 ¥2,252 |
| ⑫ 180日用 | 126-820 | 1箱 | 3本 | ¥5,940 ¥6,534 |

●防除用医薬部外品 ●用途: 蚊 ●④4本まとめての箱入りでのお届けではありませんのでご注意ください。 ●出荷/包装単位: ⑦~⑩1/30 ⑪1/15 ⑫1/10 ⑬1/30 ⑭1/20

電池式蚊取り

本体と取替えボトルの
組み合わせ自由



セット品



LEDモーターで
電池と薬剤の
取替え時期がわかる

アース製薬
どこでもつかえるノーマット(電池式)

| 種別 | 商品コード | 単位 | J価(税込) (原価) | |
|-----------|---------|----|---------------|--|
| ① 90日セット | 140-353 | | ¥1,315 ¥1,446 | |
| ② 180日セット | 140-354 | | ¥1,818 ¥1,999 | |

●防除用医薬部外品 ●セット内容: ①本体+90日用薬剤1個、単3形アルカリ乾電池2本 ●②本体+180日用薬剤1個、単3形アルカリ乾電池2本 ●出荷/包装単位: 1/10

コンセント不要!
持ち運びに便利、どこでも対策。
低刺激でありながら、
強い拡散力で効果を発揮します。

備えて安心。長〜く使える!



アース製薬 どこでもつかえるノーマット(電池式)つめかえ

| 種別 | 商品コード | 単位 | 入数 | J価(税込) (原価) |
|---------|---------|------|----|---------------|
| ③ 90日用 | 140-355 | 1個 | | ¥1,130 ¥1,243 |
| ④ 90日用 | 140-357 | 1セット | 4個 | ¥4,480 ¥4,928 |
| ⑤ 180日用 | 140-356 | 1個 | | ¥1,410 ¥1,551 |
| ⑥ 180日用 | 126-823 | 1箱 | 2個 | ¥2,700 ¥2,970 |

●防除用医薬部外品 ●用途: ハエ、蚊 ●④4個まとめての箱入りでのお届けではありませんのでご注意ください。 ●出荷/包装単位: ③⑤1/24 ④1/6 ⑥1/30

プッシュ式蚊取り

強力噴射5倍! ※
瞬時に広がる、
ワイドに効く!



1日1プッシュ!効果が早く広がり長時間蚊を駆除。
速く効く!長く効く!軽いの持ち運びにも便利です。

※おすだけノーマットスプレータイプとの比較

アース製薬

おすだけノーマット ロング

| 種別 | 商品コード | 単位 | J価(税込) (原価) |
|---------|---------|----|---------------|
| ① 200日用 | 147-368 | 1本 | ¥1,448 ¥1,592 |
| ② 300日用 | 147-369 | | ¥1,917 ¥2,108 |

●防除用医薬部外品 ●内容量: ①41.7mL ②62.5mL ●用途: 蚊の成虫、ハエの成虫 ●持続時間: 24時間 ●出荷/包装単位: ①1/16 ②1/20

アース製薬

おすだけノーマットプロプレミアム

| 種別 | 商品コード | 単位 | J価(税込) (原価) |
|--------------|---------|----|---------------|
| ③ 120日用(ワイド) | 147-370 | | ¥1,580 ¥1,738 |
| ④ 120日用 | 170-806 | 1本 | ¥1,491 ¥1,640 |
| ⑤ 200日用 | 743-380 | | ¥1,784 ¥1,962 |

●防除用医薬部外品 ●内容量: ③④125mL ⑤205mL ●用途: 蚊の成虫、ハエの成虫 ●有効スペース: ③④9~16畳 ⑤4.5~8畳 ●持続時間: ③約12時間 ④約24時間 ⑤約24時間 ●出荷/包装単位: 1/16

JOINTEX EYE

セレモニー用品
ペーパー・ティッシュ
キッチン用品
洗濯用品
衛生
トイレ用品
掃除用品
ゴミ箱・ゴミ袋
玄関周り
リビング用品
日用品
作業用品・工具
電池・照明・家電

最新情報はWebへ!



1-160(3)

ハチ・アブ用

反撃させないハチ
無力化処方で
速攻駆除!



内容量 550ml
アース製薬
ハチ・アブマグナムジェット
商品コード 単位 J価(税別) (税込)
707-219 1本 ¥1,695 ¥1,864
●用途: ハチ・アブ ●出荷/包装単位: 1/20

ハチの動きを
止めて即効退治!

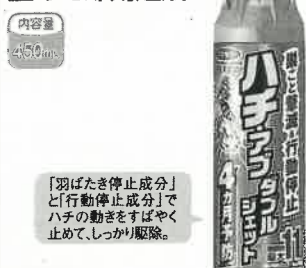

内容量 450ml
「羽ばたき停止成分」と「行動停止成分」でハチの動きをすばやく止めて、しっかり駆除。
フマキラー
ハチ・アブダブルジェット450mL
商品コード 単位 J価(税別) (税込)
726-037 1本 ¥1,030 ¥1,133
●用途: アブ、ムカデ、ケムシ、クモ、カメムシ、アシナガバチ、スズメバチ、ツマアカスズメバチ ●出荷/包装単位: 1/20

遠くまで*届く超強力
バズーカ型ノズル。
※最大12m(無風時)

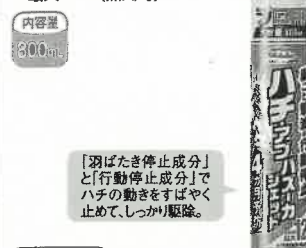

内容量 800ml
「羽ばたき停止成分」と「行動停止成分」でハチの動きをすばやく止めて、しっかり駆除。
フマキラー
ハチ・アブバズーカジェット 800mL
商品コード 単位 J価(税別) (税込)
726-038 1本 ¥1,850 ¥2,035
●用途: アブ、ムカデ、ケムシ、クモ、カメムシ、アシナガバチ、スズメバチ、ツマアカスズメバチ ●出荷/包装単位: 1/20

ハチの駆除&
巣作り予防に。



NEW
内容量 510ml
大日本除虫菊
ハチ・アブ用キンチョールジェット
商品コード 単位 J価(税別) (税込)
203-728 1本 ¥1,380 ¥1,518
●内容量: 510ml ●適用害虫: アシナガバチ、ミツバチ、クマバチ、アブ、ブユ、カ、ゲジゲジ、ムカデ、ヤスデ、カメムシ、クモ、ケムシ、羽アリ等 ●出荷/包装単位: 1/20

反撃阻止、速効性。
致死効果に優れた
5種の有効成分
配合処方。



新掲載
内容量 550ml
アース製薬
スズメバチマグナムジェットプロ
商品コード 単位 J価(税別) (税込)
749-067 1本 ¥2,160 ¥2,376
●用途: スズメバチ(オオスズメバチを除く)、アシナガバチ、クマバチ、アブ、ブユ(ブヨ)、ケムシ、他 ●出荷/包装単位: 1/20

「直撃」+「行動停止」のW効果!
ノックダウン後のバツつきを
素早く止めます。



内容量 510ml
スズメバチの動きを素早くストップ!
大日本除虫菊
プロ用ハチ駆除剤
商品コード 単位 J価(税別) (税込)
170-819 1本 ¥2,100 ¥2,310
●内容量: 510ml ●用途: スズメバチ、アシナガバチ、ミツバチ、クマバチ、アブ、ブユ、ユスリカ、カ、ゲジゲジ、ムカデ、ヤスデ、カメムシ、クモ、ケムシ、羽アリの駆除 ●出荷/包装単位: 1/15

ハチを生活スペースに寄せ付けない、
新発想のハチよけ線香。



内容量 1箱 10本入
大日本除虫菊
家のまわりにハチ・アブよせつけない線香
商品コード 単位 入数 J価(税別) (税込)
170-820 1箱 10巻 ¥900 ¥990
●用途: アシナガバチ、ミツバチ、アブ、ブユ、ユスリカ、チョウバエ、ガ、ウツカ、ヨコバイ ●持続時間: 約6時間 ●線香立1個付き ●出荷/包装単位: 1/40

庭木に吊るすだけで危険なハチの
発生を予防。殺虫剤不使用。



NEW
フマキラー
ハチ超激取れ
商品コード 単位 入数 J価(税別) (税込)
① 769-565 1個 ¥855 ¥940
② 170-818 1箱 2個 ¥1,710 ¥1,881
●用途: スズメバチ、ツマアカスズメバチ、アシナガバチ、ガ、ハエ、コガネムシ(ミツバチ)、マルハナバチは誘引されません ●出荷/包装単位: ①1/12 ②1/10

お肌の虫よけ

ニオイを抑えて、
しっかり虫よけ!



内容量 200ml
フマキラー
スキンベープ ミスト
商品コード 単位 J価(税別) (税込)
831-502 1本 ¥800 ¥880
●防除用医薬部外品 ●内容量: 200mL ●用途: 蚊、ノミ、イエダニ、マダニ、アブ ●香り: トラスミン ●出荷/包装単位: 1/30

小さなお子様から使える、
ミストタイプのお肌に
やさしい虫よけ。



内容量 200ml
逆さまにしてもスプレーできます。
大日本除虫菊
お肌の虫よけプレシャワ DF
商品コード 単位 J価(税別) (税込)
749-077 1本 ¥800 ¥880
●防除用医薬部外品 ●内容量: 200mL ●用途: 蚊、フユ(ブヨ)、マダニ、アブ ●香り: 無香料 ●有効成分: イカリジン(200mL中10g) ●出荷/包装単位: 1/10/40

新虫よけ成分<イカリジン>を
高濃度に配合!
虫よけ効果が
長時間持続します。



内容量 200ml
舞い散りが少ないミストタイプ。
フマキラー
天使のスキンベープミスト プレミアム
商品コード 単位 J価(税別) (税込)
765-496 1本 ¥1,260 ¥1,386
●防除用医薬部外品 ●内容量: 200mL ●用途: 蚊、マダニ、ブユ、アブ、ヤマビル ●香り: ベビーズの香り ●有効成分: イカリジン 15% (原液濃度) ●出荷/包装単位: 1/30

ダニ用

2WAYノズルで、
ダニ・ノミを駆除!

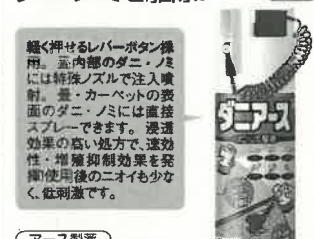

内容量 300ml
アース製薬
ダニアース
商品コード 単位 J価(税別) (税込)
140-372 1本 ¥2,387 ¥2,625
●防除用医薬部外品 ●用途: 屋内塵性ダニ類の増殖抑制と駆除、イエダニ、マダニ及びノミの駆除 ●出荷/包装単位: 1/20

朝使って夜まで
1日しっかりガード。



NEW
内容量 200ml
2025年3月頃発売開始予定
アース製薬
はだまも ミスト
商品コード 単位 J価(税別) (税込)
211-481 1本 ¥840 ¥924
●防除用医薬部外品 ●内容量: 200mL ●用途: 蚊、ブユ(ブヨ)、アブ、ノミ、イエダニ、マダニ、サンバエ、トコジラミ(ナシケンシ)、ヤマビルの忌避 ●有効成分: ティート ●出荷/包装単位: 1/10/20

優しいつけ心地の
パウダーインタイプの
虫よけスプレー。



内容量 400ml
アース製薬
サラテクト
商品コード 単位 J価(税別) (税込)
126-827 1本 ¥1,531 ¥1,684
●防除用医薬部外品 ●内容量: 400mL ●用途: 蚊、ブユ(ブヨ)、アブ、ノミ、イエダニ、マダニ、サンバエ、トコジラミ(ナシケンシ)、ヤマビルの忌避 ●香り: 無香料 ●有効成分: ティート ●出荷/包装単位: 1/20

子供から大人まで使える虫よけ!



内容量 200ml
大日本除虫菊
虫よけキンチョールDF パウダーフリー 無香料 200mL
商品コード 単位 J価(税別) (税込)
743-394 1本 ¥798 ¥877
●防除用医薬部外品 ●内容量: 200mL ●用途: 蚊、フユ(ブヨ)、アブ、マダニ ●香り: 無香料 ●有効成分: イカリジン ●出荷/包装単位: 1/10/40

1か月に1回のダニ対策!
寝具、カーペット、ソファなど
気になる所にスプレーするだけ。



内容量 300ml
大日本除虫菊
ダニがいなくなるスプレー
商品コード 単位 J価(税別) (税込)
707-345 1本 ¥1,028 ¥1,130
●防除用医薬部外品 ●用途: イエダニ、マダニ、ノミなど ●出荷/包装単位: 1/24

- 防災・防犯
- OA・PC関連
- オフィス機器
- 事務用品
- ファイル・バインダー
- ノート・紙製品
- 筆記用具
- 生活用品・家電
- 飲料・食品
- 家具アクセサリ
- 殺虫・忌避・虫よけ
- 女性用化粧品
- ベビー用品
- ペット用品
- 洗濯用品
- 衛生用品
- DIY用品
- 健康用品
- 防災用品
- 季節商品
- リビング用品
- 日用品
- 作業用品・工具
- 電器・家電

見積依頼票

調達番号

1-161①

| | | | |
|-------------------|---|-------|-----|
| 調達件名 | バックパネル 等の購入 | | |
| 規格仕様 | 下記仕様のとおり | | |
| 仕 様 | | | |
| 物品名 | 規格 | 数量 | 備 考 |
| バックパネル | 仕様書のとおり<規格限定> | 2 台 | / |
| パネル幕 | 仕様書のとおり<規格限定> | 2 枚 | / |
| バックパネルウェイト | 仕様書のとおり<規格限定> | 4 セット | / |
| 摘 要 | | | |
| 参考事項 | 希望購入価格 167,200 円(税込み)以内 | | |
| 納入期限 | 令和7年8月25日 | | |
| 納入場所 | おかやまマラソン事務局(小橋町庁舎1階) | | |
| 見積書提出期限 | 公開締切日の正午 | | |
| 見積書提出場所 | 出納局用度課調達班 (岡山市北区内山下2-4-6 地下1階) | | |
| 見積に係る照会先 | 出納局用度課調達班 (Tel 086-226-7540) | | |
| 要求課 (仕様に係る照会先) | 環境文化部スポーツ振興課(マラソン事務局) (担当)河野 直通番号(226-7904) | | |
| 参加資格 | 「オープンカウンター説明書」に記載の <u>見積参加者に必要な資格要件</u> のとおり | | |
| その他 | <p>1 <u>仕様欄に【同等品可】と記載している場合は、「同等の規格品」による見積もりを認める。</u> 同等品で見積もる場合は、見積書提出前に要求課の承諾を得ること。また、見積書の規格には承諾を得た規格を記入し、備考欄に承認を受けた年月日、担当者名を記入すること。</p> <p><u>なお、【同等品可】との記載がない場合は、同等品による見積もりを認めない。</u></p> <p>2 仕様欄に見本がある旨記載している場合は、見本を見積書提出場所に見積書提出期限まで提示する。</p> <p>3 この見積依頼票に記載のない事項については、オープンカウンター説明書による。</p> | | |

バックパネルについて（仕様書）

2. 発注内容

バックパネル（本体） 2つ
（幕） 3つ
（ウエイト）4セット

3. 仕様

（1）バックパネル本体

・規格 らくらくバックパネル3×4タイプ（商品No. 19305）

（2）パネル幕

・規格 サイドカバーあり（W3, 695 mm×H2, 265 mm）
・色 フルカラー
・デザイン Adobe Illustrator（AIデータ）により入稿
※ 落札した業者から下記連絡先へご連絡いただき、データ送付
※ 8月中旬頃を予定

（3）ウエイト

・規格 らくらくバックパネル専用 ウエイト台（商品No. 23650）
注水ウエイト台（商品No. 23651）

4. 納期

（1）納入期限：令和7年8月25日（火）まで

（2）納入先（連絡先）

〒703-8293 岡山市中区小橋町1-1-25
岡山県庁小橋庁舎1階 おかやまマラソン実行委員会事務局
総務企画課 河野
電話：086-226-7904（直通）
E-mail：tetsupei_kouno@pref.okayama.lg.jp

5. その他

この仕様書に記載のない事項については、依頼者と協議の上、決定すること。

らくらくバックパネル

メディア別売

フォーマット

▶P・O・PプロダクツHP▶デザインフォーマット▶バックパネル(RBP)

- 使用シーン
- のぼり
- ポール
ポール架組器具
- ポール台
ポール台架組器具
- その他ののぼり
- バナー
- バナースタンド
- ロールスクリーン
バナー
- バックパネル**
- 屋外用
- テーブルクロス
イスカバー
- タペストリー
フラッグ
- 幕/旗
提灯
タオル
- のれん
- フロアマット
ボード
- ウェア
- その他小物
ノベルティ
- オリジナル
製作承ります

RBP 3×3タイプ

商品No. **19304**

1台 **¥70,000** 区
通常在庫品 (+消費税)
1ケース1台入

メディアサイズ ※メディア別売
サイドなし: W2265×H2265mm
サイドあり: W2955×H2265mm

RBP 3×4タイプ

商品No. **19305**

1台 **¥75,000** 区
通常在庫品 (+消費税)
1ケース1台入

メディアサイズ ※メディア別売
サイドなし: W3005×H2265mm
サイドあり: W3695×H2265mm

RBP 3×5タイプ

商品No. **27244**

1台 **¥82,000** 区
通常在庫品 (+消費税)
1ケース1台入

メディアサイズ ※メディア別売
サイドなし: W3745×H2265mm
サイドあり: W4435×H2265mm

RBP 3×6タイプ

商品No. **27245**

1台 **¥86,000** 区
通常在庫品 (+消費税)
1ケース1台入

メディアサイズ ※メディア別売
サイドなし: W4485×H2265mm
サイドあり: W5175×H2265mm

メディア素材

トロマット

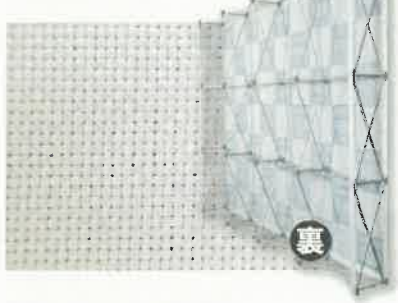

幕等によく用いられる素材でポリエステルの中でもしっかりとした丈夫な生地です。

- 最大出力幅
生地繋ぎ合わせ **有り** 1400mm
- 防炎 **可能**
- 両面印刷 **不可能**

バイオトロマット



サトウキビの搾汁から砂糖を精製する時に残る廃糖蜜から抽出したエチレングリコールを原料とした糸で織られた、バイオマス生地でもメディアを作成できます。また、バイオマス生地も防炎加工が可能となっており、エコマークの印字、ラベルの縫い付けも可能です。

- エコマーク印字の場合
エコマークを表面に印字することが可能です。
- エコマーク縫い付けの場合
エコマークラベルを裏面に縫い付けることが可能です。



オプション

防炎加工



日本防炎協会認定商品で、認可された防炎製品である事を証明する防炎シールが商品の裏面についています。位置の指定も可能です。



※色や形は製品の商標と若干異なる場合があります。予めご了承ください。

amazon 出店サービス

アマゾンに出品しませんか? 今なら新規出品者様向け特典で最大787.5万円還元



1-161(4)

文房具・オフィス用品 店舗・販促用品 のほり旗

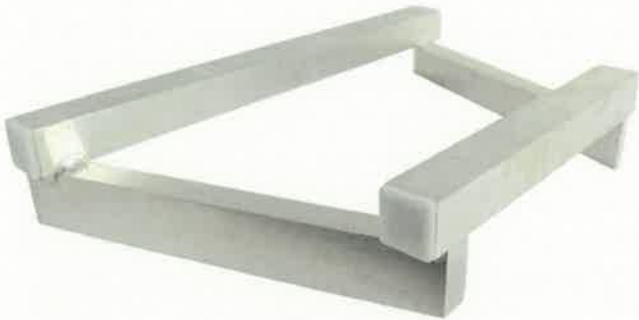

クリックしてフルビューを表示する

らくらくバックパネル専用 ウェイト台 [No.23650]

のほりストアのストアを表示

¥4,543 税込

ポイント: 45pt (1%) 詳細はこちら

Amazon Mastercard (年会費・入会費 永年無料)は、Amazonでのお買い物でいつでも+2.0%ポイント (プライム会員 限定) | 入会ポイントを見るにはログインしてください。詳しく見る



出品者に 日本の中 安心・安 お客様情 による発送 小企業 全への取 扱の保護 り組み

サイズ: ウェイト台

| | |
|-------------------|--------------------|
| 3x3サイズ ¥50,820 | 3x4サイズ ¥59,048 |
| 3x5サイズ ¥66,055 | 3x6サイズ ¥75,196 |
| 4x3サイズ ¥62,315 | 4x4サイズ ¥76,670 |
| 4x5サイズ ¥88,132 | 4x6サイズ ¥102,685 |
| アルミパイプ ¥1,716 | ウェイト台 ¥4,543 |
| ジョイント ¥1,177 | スポットライト ¥14,971 |
| ソフトケース ¥19,800 | ハードケース ¥36,267 |
| 樹脂フック ¥1,177 | |

- 【サイズ】 W400xH70xD250mm
 - 【重量】 約440g
 - 【素材】 アルミ
 - 【注意】 単体ではなく、注水台ウェイトNo.23651とセットでご利用ください。
 - 【特徴】 注水台ウェイトNo.23651にぴったりフィットします
- ▶ もっと見る

¥4,543 税込

ポイント: 45pt (1%) 詳細はこちら

配送料 ¥1100 7月16日-18日にお届け 詳細を見る

お届け先 153-0064-お届け先の更新

在庫あり。在庫状況について

数量: 1

カートに入れる 今すぐ買う

出荷元 のほりストア (受注生産キャンセル不可・食品は販売しておりま)

販売元 のほりストア (受注生産キャンセル不可・食品は販売しておりま)

(364件の評価) 支払い方法 お客様情報を保護しています

リストに追加

スポンサー

すべて Amazonポイント: 残高を確認 プライムデーセール ヘルプ ネットスーパー

Audible プライム会員限定 3か月無料体験

文房具・オフィス用品 Amazonランキング 文具・学用品 事務用品 筆記具 ノート・メモ帳 紙製品 手帳・カレンダー オフィス家具 電子辞書

amazon 出品サービス

アマゾンに出品しませんか?
魅力的な特典で新規出品をバックアップ



Amazonで販売を開始する

1-161 (5)

文房具・オフィス用品 店舗・販促用品 のほり旗



クリックしてフルビューを表示する

らくらくバックパネル専用注水式ウェイト [No.23651]

のほりストアのストアを表示

¥2,750 税込

ポイント: 28pt (1%) 詳細はこちら

Amazon Mastercard (年会費・入会費 永年無料)は、Amazonでのお買い物でいつでも+2.0%ポイント (プライム会員 限定) | 入会ポイントを見るにはログインしてください。詳しく見る



出品者に 日本の中 安心・安 お客様情
よる発送 小企業 全への取 報の保護
り組み

- 【サイズ】 W175×H200×D520mm
- 【重量】 約670g (満水時: 約16kg)
- 【素材】 PE・PP
- 【注意】 単体よりも、ウェイト台 No.23650とセットでご利用いただくことで安定感が増します。
- 【特徴】 大容量の15リットルで安定感も抜群です

もっと見る

その他の詳細

日本の中小企業
こちらは、日本の中小企業のブランドの商品です。

この商品に関する問題を報告する

amazon 出品サービス:

アマゾンに出品しませんか?
多彩な販促ツールで、ブランド育成をサポート

Amazonで販売を開始する



¥2,750 税込

ポイント: 28pt (1%) 詳細はこちら

配送料 ¥1100 7月16日-18日
にお届け
詳細を見る

お届け先 153-0064-お届け先の更新

在庫あり。在庫状況について

数量: 1

カートに入れる

今すぐ買う

出荷元 のほりストア (受注生産キャンセル不可・食品は販売しておりま...

販売元 のほりストア (受注生産キャンセル不可・食品は販売しておりま...

(364件の

評価)

支払い方法 お客様情報を保護しています

リストに追加

スポンサー

人気のブランド のほりストア

93%の高評価を1000人以上から取得

3000人以上が直近3カ月にこのブランドの商品を購入

よく一緒に購入されている商品

見積依頼票

調達番号

2-151①

| 調達件名 | ゴミ箱ペダルタイプ等の購入 | | |
|-----------------------|---|--------|-----|
| 規格仕様 | 下記仕様のとおり | | |
| 仕 様 | | | |
| 物品名 | 規格 | 数量 | 備 考 |
| ゴミ箱 ペダルタイプ | ホワイト 幅265×奥行420×高さ607mm 【同等品可】 | 2 個 | |
| ゴミ箱 多段 | 3段/ホワイト 幅205×奥行295×高さ1055mm【同 等品可】 | 1 個 | |
| | | | |
| | | | |
| 摘 要 | | | |
| 参考事項 | 希望購入価格 16,390 円(税込み)以内 | | |
| 納入期限 | 令和7年8月29日 | | |
| 納入場所 | 福祉企画課 | | |
| 見積書提出期限 | 公開締切日の正午 | | |
| 見積書提出場所 | 出納局用度課調達班 (岡山市北区内山下2-4-6 地下1階) | | |
| 見積に係る 照会先 | 出納局用度課調達班 (Tel 086-226-7540) | | |
| 要求課 (仕様に係る 照会先) | 子ども・福祉部福祉企画課 (担当)横畑 直通番号(226-7319) | | |
| 参加資格 | <p>次のいずれにも該当する者であること。</p> <ol style="list-style-type: none"> 岡山県内の本支店及び営業所名義で、岡山県一般競争入札(条件付)参加資格者名簿に登録されていること。 一般競争入札(条件付)参加資格者の資格審査要領第9条に基づく入札参加の停止の措置もしくは入札参加除外等要領に基づく入札参加除外の措置を受けている期間中の者でないこと。 | | |
| その他 | <ol style="list-style-type: none"> 仕様欄に【同等品可】と記載している場合は、「同等の規格品」による見積もりを認める。同等品で見積もる場合は、見積書提出前に要求課の承諾を得ること。また、見積書の規格には承諾を得た規格を記入し、備考欄に承諾を受けた年月日、担当者名を記入すること。 <u>なお、【同等品可】との記載がない場合は、同等品による見積もりを認めない。</u> 仕様欄に見本がある旨記載している場合は、見本を見積書提出場所に見積書提出期限まで提示する。 この見積依頼票に記載のない事項については、オープンカウンター説明書による。 | | |

2-151
②

45L
ゴミ袋対応

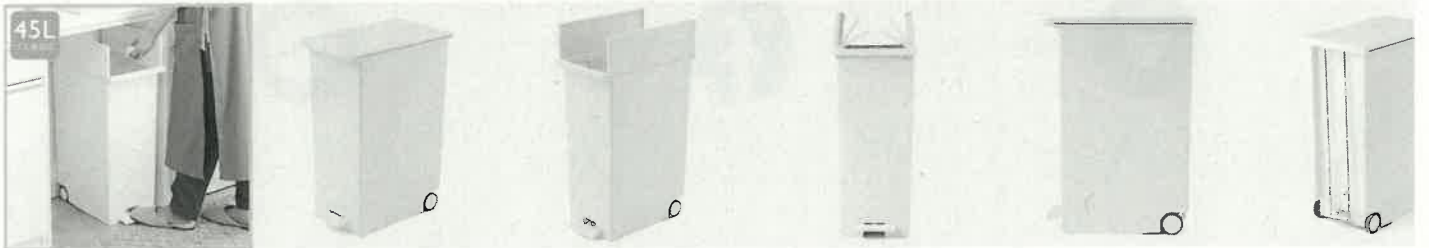

日本製

動画あり

KEYUCA両開きダストボックス LL (42L) ホワイト ゴミ箱

お客様からのリクエストに応え、45Lゴミ袋対応の大型が登場！

商品コード：3301142

レビュー：★★★★★ 4.5 61件

¥4,800 (税込 ¥5,280)



5cmで奥行も29.5cm!
スペースできれいにゴミ分別

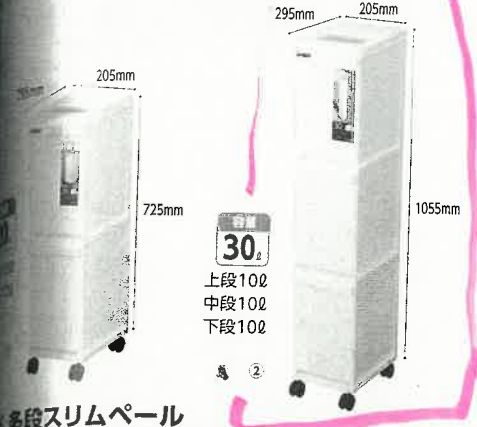

多段スリムペール

| 寸法 | 注文コード | M価格 (税抜価格) | 参考売価 (税抜価格) | 発注 単位 | 品番 |
|----------------|-----------|---------------|----------------|----------|------|
| 奥行295×高さ725mm | 2027-9745 | オープン | 3,990円 | 1個 | 2036 |
| 奥行295×高さ1055mm | 2027-9752 | オープン | 5,750円 | 1個 | 2032 |

材質/本体:ポリプロピレン・ポリカーボネート・スチール
キャスター:ポリプロピレン・ポリカーボネート・スチール

袋止め付き

上からもサッとごみが捨てられる!
スリムですっきりゴミ分別



新輝合成 ユニード 分別スリム2段

| 種別 | 注文コード | M価格 (税抜価格) | 参考売価 (税抜価格) | 発注 単位 | 品番 |
|-------|-----------|---------------|----------------|----------|------|
| ① 36L | 2027-9769 | オープン | 4,080円 | 1個 | 2041 |
| ② 55L | 2027-9776 | オープン | 5,360円 | 1個 | 2039 |

寸法/①幅235×奥行335×高さ855mm ②幅270×奥行410×高さ870mm 材質/本体:ポリプロピレン、プッシュフタ:ステンレス、キャスター:ポリプロピレン・ポリカーボネート・スチール
<包装単位:1>

2-151
③

箱(分別生ごみタイプ)

分別シール

| 注文コード | M価格 (税抜価格) | 参考売価 (税抜価格) | 発注 単位 | 品番 |
|-----------|---------------|----------------|----------|-------|
| 6472-4409 | 500円 | 450円 | 1枚 | SC-06 |
| 6472-4416 | 500円 | 450円 | 1枚 | SC-14 |
| 6472-4423 | 500円 | 450円 | 1枚 | SC-15 |
| 6472-4430 | 500円 | 450円 | 1枚 | SC-16 |

| 種別 | 注文コード | M価格 (税抜価格) | 参考売価 (税抜価格) | 発注 単位 | 品番 |
|----------|-----------|---------------|----------------|----------|-------|
| ⑤ プラスチック | 6472-4447 | 500円 | 450円 | 1枚 | SC-17 |
| ⑥ ペットボトル | 6472-4454 | 500円 | 450円 | 1枚 | SC-18 |
| ⑦ もえないゴミ | 6472-4461 | 500円 | 450円 | 1枚 | SC-19 |
| ⑧ もえるゴミ | 6472-4478 | 500円 | 450円 | 1枚 | SC-20 |

よく使われる8種類の分類をアイコン化

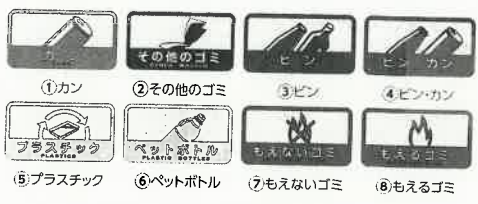

生ごみタイプ

袋止め付き

消臭スリムペダル20型

| 寸法 | 注文コード | M価格 (税抜価格) | 参考売価 (税抜価格) | 発注 単位 | 品番 |
|---------------|-----------|---------------|----------------|----------|--------|
| 奥行355×高さ450mm | 6662-0549 | オープン | 2,528円 | 1個 | 020095 |

材質/ポリプロピレン
<包装単位:10>

ニオイモレや水気の多いゴミ対策に

ワンタッチでオープン&パッキン付きで
臭いをおさえる!

袋止め付き

消臭タッチペールパッキン付

| 容量 | 寸法 | 注文コード | M価格 (税抜価格) | 参考売価 (税抜価格) | 発注 単位 | 品番 |
|-------|--------------------|-----------|---------------|----------------|----------|------|
| ① 20L | 幅185×奥行355×高さ440mm | 2027-9783 | オープン | 2,800円 | 1個 | 2010 |

材質/ポリプロピレン
<包装単位:10>

袋止め付き

パッキン付き

パッキンペール

| 寸法 | 注文コード | M価格 (税抜価格) | 参考売価 (税抜価格) | 発注 単位 | 品番 |
|--------------|-----------|---------------|----------------|----------|---------|
| 幅444×高さ522mm | 6472-3976 | 3,970円 | 2,403円 | 1個 | GBED004 |
| 幅471×高さ592mm | 6537-8670 | 4,640円 | 2,784円 | 1個 | GBED007 |

袋止め:ポリプロピレン、パッキン:発泡ポリエチレン

厨房用

排水栓付きで丸洗いしやすい

リソ

厨房用キャスターペール

| 容量 | カラー | 注文コード | M価格 (税抜価格) | 参考売価 (税抜価格) | 発注 単位 | 品番 |
|-------|-----|-----------|---------------|----------------|----------|---------|
| ① 45L | ブルー | 6381-9748 | 11,640円 | 9,339円 | 1個 | GGYK002 |
| ② | グレー | 6381-9731 | 11,640円 | 9,339円 | 1個 | GGYK001 |
| ③ 72L | ブルー | 6381-9762 | 14,290円 | 12,010円 | 1個 | GGYK006 |
| ④ | グレー | 6381-9755 | 14,290円 | 12,010円 | 1個 | GGYK005 |

寸法/①②幅505×奥行305×高さ595mm ③④幅570×奥行350×高さ695mm 材質/本体:フタ:ポリプロピレン、排水栓:ポリエチレン 50mmキャスター付き(自在×4個、内2個ストッパー付)、排水栓付き
●抗菌SIAAマーク取得
<包装単位:①②③④2>

- 洗濯用品
- 衛生用品
- ティッシュペーパー
- ペーパータオル
- トイレペーパー
- トイレ用品
- 消臭芳香剤
- 掃除用品
- 手袋
- ゴミ袋
- ゴミ箱
- OA用紙
- 記録メディア
- PC周辺機器
- PC関連用品
- トナー・インク
- 事務機器
- ファイル
- ファイルボックス
- 専門用ファイル
- 文具・事務用品
- 整理・収納用品
- 掲示用品
- 印章用品
- ノート・紙製品
- 封筒・粘着メモ
- 伝票・帳簿
- 筆記具
- 修正用品
- 飲料用品・食品
- 食器・台所用用品
- 衛生掃除用品
- オフィスアクセサリ
- 電化製品
- 車中・買掛用品
- 作業用テーブル
- 梱包用品
- 環境・作業用品
- 小型家具

お客様の必需品をお求めやすい価格でご提供する「カウコレ」プライスとお仕事の面倒やお悩みを解決する機能がついた「カウコレ」プレミアムをコクヨグループのオフィス向け用品カタログを通じてご提供します。
※「カウコレ」はカウネットのプライベートブランドです。

見積依頼票

調達番号

2-152①

| 調達件名 | 空調服用バッテリー 本体の購入 | | |
|-------------------|---|--------|----------------|
| 規格仕様 | 下記仕様のとおり | | |
| 仕 様 | | | |
| 物品名 | 規格 | 数量 | 備 考 |
| 空調服用バッテリー 本体 | LIULTRA1 <規格限定> | 1 個 | |
| | | | |
| | | | |
| | | | |
| 摘 要 | 早期納入希望 | | |
| 参考事項 | 希望購入価格 7,266 円(税込み)以内 | | |
| 納入期限 | 令和7年8月 15 ¹⁸ 日 8/18 | | |
| 納入場所 | 文化財課(西庁舎4階) | | |
| 見積書提出期限 | 公開締切日の正午 | | |
| 見積書提出場所 | 出納局用度課調達班 (岡山市北区内山下2-4-6 地下1階) | | |
| 見積に係る照会先 | 出納局用度課調達班 (TEL 086-226-7540) | | |
| 要求課 (仕様に係る照会先) | 教育庁文化財課 | (担当)福島 | 直通番号(226-7601) |
| 参加資格 | 「オープンカウンター説明書」に記載の <u>見積参加者に必要な資格要件</u> のとおり | | |
| その他 | <p>1 <u>仕様欄に【同等品可】と記載している場合は、「同等の規格品」による見積もりを認める。</u> 同等品で見積もる場合は、見積書提出前に要求課の承諾を得ること。また、見積書の規格には承諾を得た規格を記入し、備考欄に承諾を受けた年月日、担当者名を記入すること。</p> <p><u>なお、【同等品可】との記載がない場合は、同等品による見積もりを認めない。</u></p> <p>2 仕様欄に見本がある旨記載している場合は、見本を見積書提出場所に見積書提出期限まで提示する。</p> <p>3 この見積依頼票に記載のない事項については、オープンカウンター説明書による。</p> | | |

1点から全品送料無料
弊社在庫商品は16時
までの受注で即日発送

■ 作業着・各種ユニフォームの販売、オリジナルプリント・刺繍も承ります



お問い合わせ・お見積もりはこちらまで

☎ & 📠 03-3662-4567

✉ info@masaya.co.jp

受付時間 平日 8:30~17:00

土曜日 8:30~16:00

(日祝定休・土曜不定休)

ホーム

アイテム別 ▾

メーカー別 ▾

加工について及び電子カタログ ▾

メルマガ登録・解除

お問い合わせ

ホーム > 空調服
ホーム > 自衛堂

ランキング



送料無料【送料無料】
United Athle ユナイテッド
アスレ 5213-01 10.0オン
ス スウェットフルジップ
パーカ (アダルトXXL)*メ
ーカー取り寄せ(3営業日内
出荷)

3,630円(税330円)



送料無料【送料無料】
KURODARUMA クロダルマ
DG503 防塵コート(N-1ス
タイル)*メーカー取り寄せ
(3営業日内出荷)

5,940円(税540円)



送料無料【送料無料】
United Athle ユナイテッド
アスレ 522501 8.8オン
ス オーガニックコットン Tシ
ャツ*メーカー取り寄せ(3
営業日内出荷)

2,753円(税250円)



送料無料【送料無料】
United Athle ユナイテッド
アスレ 5226-01 8.8オン
ス オーガニックコットン
ロングスリーブ Tシャツ
(2.1インチリブ) *メ
ーカー取り寄せ(3営業日内出
荷)

3,204円(税291円)



送料無料【送料無料】
United Athle ユナイテッド
アスレ 5001-02
(90cm~160cmキッズサイ
ズ) ハイクオリティーTシャ
ツ*メーカー取り寄せ(3營
業日内出荷)

891円(税81円)

もっと見る

送料無料【送料無料】 自重堂 Jichodo BTUL1 LIULTRA1 大容量バッテリー本体 *メーカー取り寄せ商
品(3営業日内出荷) order BTUL1 order KK

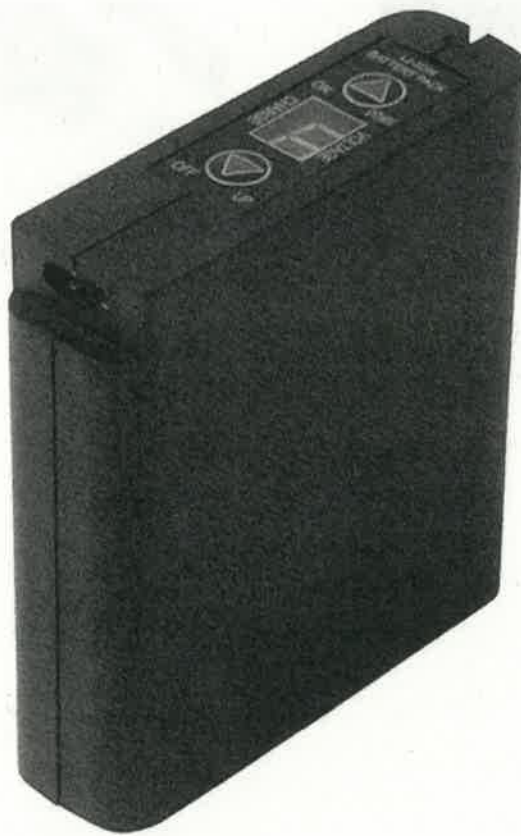

7,266円(税661円)

- < この商品を友達に教える
- < この商品について問い合わせる
- < 買い物続ける
- < レビューを見る(0件)
- < レビューを投稿

アイテムから探す

- ピステ >
- スポーツウェア >
- サロペット >
- 電熱服 >
- アウトレット放出品 >

購入数



メッセージ受付中

見積依頼票

調達番号

2-153 ①

| | | | |
|-----------------------|---|---------|-----|
| 調達件名 | 板段ボールの購入 | | |
| 規格仕様 | 下記仕様のとおり | | |
| 仕 様 | | | |
| 物品名 | 規格 | 数量 | 備 考 |
| 板段ボール | 別紙のとおり<規格限定> | 枚 50 | |
| | | | |
| | | | |
| | | | |
| 摘 要 | | | |
| 参考事項 | 希望購入価格 8,250 円(税込み)以内 | | |
| 納入期限 | 令和7年8月18日 | | |
| 納入場所 | 障害福祉課 | | |
| 見積書提出期限 | 公開締切日の正午 | | |
| 見積書提出場所 | 出納局用度課調達班 (岡山市北区内山下2-4-6 地下1階) | | |
| 見積に係る 照会先 | 出納局用度課調達班 (TEL 086-226-7540) | | |
| 要求課 (仕様に係る 照会先) | 子ども・福祉部障害福祉課 (担当)内藤 直通番号(226-7362) | | |
| 参加資格 | 『オープンカウンター説明書』に記載の 見積参加者に必要な資格要件 のとおり | | |
| その他 | <p>1 仕様欄に【同等品可】と記載している場合は、「同等の規格品」による見積もりを認める。 同等品で見積もる場合は、見積書提出前に要求課の承諾を得ること。また、見積書の規格には承諾を得た規格を記入し、備考欄に承認を受けた年月日、担当者名を記入すること。 <u>なお、【同等品可】との記載がない場合は、同等品による見積もりを認めない。</u></p> <p>2 仕様欄に見本がある旨記載している場合は、見本を見積書提出場所に見積書提出期限まで提示する。</p> <p>3 この見積依頼票に記載のない事項については、オープンカウンター説明書による。</p> | | |

板段ボールの仕様書

- ・サイズ：縦750mm×横1,000mm
(A2用紙を挟んで、周りに5cm程度の余裕があるサイズであれば、縦750mm×横1,000mmより小さくても可)
- ・材質：Aフルート (厚さ) 5mm
- ・色：茶色、無地
- ・枚数：50枚
- ・その他：二つ折り出来るよう、中央部分に下図の様に折り目を入れること
(点線部分)

(例)

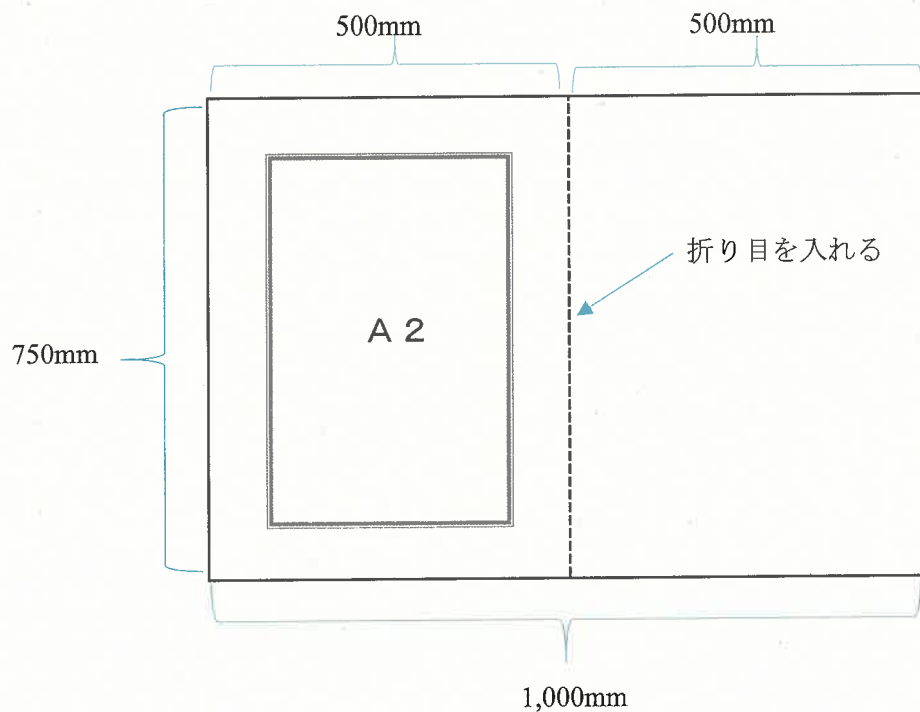

見積依頼票

調達番号

2-154①

| 調達件名 | 温湿度計(知事団体)等の購入 | | |
|---------------|--|--------|-----|
| 規格仕様 | 下記仕様のとおり | | |
| 仕 様 | | | |
| 物品名 | 規格 | 数量 | 備 考 |
| 温湿度計(知事団体) | シチズン「温湿度計(掛置兼用)」ライフナビD200A<規格限定> | 2 個 | |
| 温湿度計(部長団体) | タニタ「デジタル温湿度計」TT558(丸形デザイン・ホワイト)<規格限定> | 3 個 | |
| ペン(部長個人) | パーカー「ベクターCTボールペン」<規格限定> | 5 本 | |
| ペン(知事個人) | パーカー「IMブラックCTボールペン」<規格限定> | 2 本 | |
| 摘 要 | 内熨斗(御祝 岡山県)付き、会社名のない包装紙 | | |
| 参考事項 | 希望購入価格 25,300 円(税込み)以内 | | |
| 納入期限 | 令和7年8月20日 | | |
| 納入場所 | 疾病感染症対策課 | | |
| 見積書提出期限 | 公開締切日の正午 | | |
| 見積書提出場所 | 出納局用度課調達班 (岡山市北区内山下2-4-6 地下1階) | | |
| 見積に係る照会先 | 出納局用度課調達班 (Tel 086-226-7540) | | |
| 要求課(仕様に係る照会先) | 保健医療部疾病感染症対策課 (担当)八塚 直通番号(226-7321) | | |
| 参加資格 | 「オープンカウンター説明書」に記載の <u>見積参加者に必要な資格要件</u> のとおり | | |
| その他 | <p>1 仕様欄に【同等品可】と記載している場合は、「同等の規格品」による見積もりを認める。同等品で見積もる場合は、見積書提出前に要求課の承諾を得ること。また、見積書の規格には承諾を得た規格を記入し、備考欄に承認を受けた年月日、担当者名を記入すること。 <u>なお、【同等品可】との記載がない場合は、同等品による見積もりを認めない。</u></p> <p>2 仕様欄に見本がある旨記載している場合は、見本を見積書提出場所に見積書提出期限まで提示する。</p> <p>3 この見積依頼票に記載のない事項については、オープンカウンター説明書による。</p> | | |

1-1 知事表彰
(団体)

品名：温湿度計
規格：シチズン 温湿度計(壁置兼用)
ライフナビ D200A
価格：3,000円(税抜)



1-3 知事表彰
(個人)

品名：ボールペン
規格：パーカー IM ブラック CT ボールペン
価格：3,000円(税抜)



1-2 部長表彰
(団体)

品名：温湿度計
規格：タニタ デジタル温湿度計
TT558 (ホワイト)
価格：2,000円(税抜)

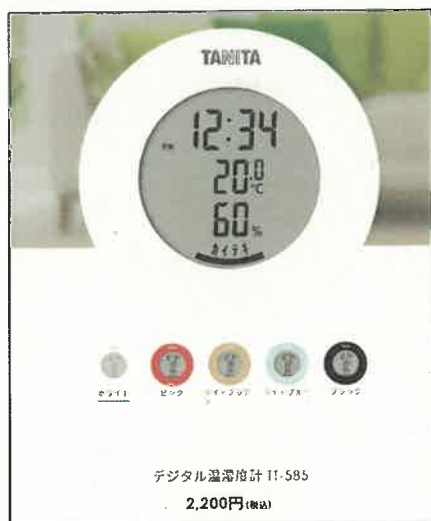

1-4 部長表彰
(個人)

品名：ボールペン
規格：パーカー ベクターCT ボールペン
価格：1,000円(税抜)



見積依頼票

調達番号

3-151 ①

| | | | |
|-------------------|--|--------|-----|
| 調達件名 | スティックお茶の購入 | | |
| 規格仕様 | 下記仕様のとおり | | |
| 仕 様 | | | |
| 物品名 | 規格 | 数量 | 備 考 |
| スティックお茶 | 伊右衛門香味厳選インスタントスティック30本入【同等品可】 | 1 箱 | |
| | | | |
| | | | |
| | | | |
| 摘 要 | | | |
| 参考事項 | | | |
| 納入期限 | 令和7年8月22日(金) | | |
| 納入場所 | 岡山市北区いずみ町11-30 機動警ら隊 | | |
| 見積書提出期限 | 公開締切日の正午 | | |
| 見積書提出場所 | 出納局用度課調達班 (岡山市北区内山下2-4-6 地下1階) | | |
| 見積に係る照会先 | 出納局用度課調達班 (Tel 086-226-7540) | | |
| 要求課 (仕様に係る照会先) | 警察本部機動警ら隊 横田 直通番号(086-234-0110) | | |
| 参加資格 | 「オープンカウンター説明書」に記載の 見積参加者に必要な資格要件 のとおり | | |
| その他 | <p>1 仕様欄に【同等品可】と記載している場合は「同等の規格品」による見積もりを認める。 同等品で見積もる場合は、見積書提出前に要求課の承諾を得ること。また、見積書の規格には承諾を得た規格を記入し、備考欄に承認を受けた年月日、担当者名を記入すること。 <u>なお、【同等品可】との記載がない場合は、同等品による見積もりを認めない。</u></p> <p>2 仕様欄に見本がある旨記載している場合は、見本を見積書提出場所に見積書提出期限まで提示する。</p> <p>3 この見積依頼票に記載のない事項については、オープンカウンター説明書による。</p> | | |

お困りごと解決

3-151

オフィス
生活用品

お茶
(粉末タイプ)



サツと美味しく淹れられる

1箱(120本入)
1本あたり
¥12.8



120
本入り

カウネット 軽減税率 宇治の露製茶 共同開発

おもてなし用 緑茶 スティックタイプ 120本入

| 注文コード | M価格 (税抜価格) | 参考売価 (税抜価格) | 発注 単位 | 品番 |
|-------------|---------------|----------------|-----------|-----------|
| ① 6660-8370 | オープン | 1,534円 | 1箱(120本入) | 3183-5800 |

■1本:0.8g入

厳選した茶葉を
こだわりの伝統技術で仕上げた
本格派の香りとコク

30
本入り

アイスOK

宇治の露製茶 軽減税率

伊右衛門 香味厳選インスタントティースティック

| 種別 | 注文コード | M価格 (税抜価格) | 参考売価 (税抜価格) | 発注 単位 | 品番 |
|----------|-----------|---------------|----------------|----------|--------|
| ① 抹茶入り緑茶 | 6471-9757 | オープン | 1,010円 | 1箱(30本入) | 781358 |

<包装単位:72>



厳選したかぶせ茶ならではの
豊かな風味

50
本入り

アイスOK

味の素AGF 軽減税率

AGF® プロフェッショナル 特上煎茶

| 注文コード | M価格 (税抜価格) | 参考売価 (税抜価格) | 発注 単位 | 品番 |
|-------------|---------------|----------------|----------|-------|
| ① 6646-7397 | オープン | 1,287円 | 1箱(50本入) | 30052 |

<包装単位:12>

GPNエコ商品わっと掲載



国産茶葉100%使用。
冷たい水にも
さっと溶ける

100
本入り

アイスOK

味の素AGF 軽減税率

新茶人® 早溶け旨茶(スティックタイプ)

| 種別 | 注文コード | M価格 (税抜価格) | 参考売価 (税抜価格) | 発注 単位 | 品番 |
|------------|-----------|---------------|----------------|-----------|-------|
| ① 宇治抹茶入り煎茶 | 5439-5152 | オープン | 1,417円 | 1箱(100本入) | 91057 |
| ② ほろし茶 | 5599-2787 | オープン | 1,417円 | 1箱(100本入) | 42648 |

<包装単位:10>



関連商品

P.739



新茶人®
早溶け旨茶むぎ茶
スティック

GPNエコ商品わっと掲載

コーヒーマシン
コーヒーマシン
クリーム
コーヒーマシン
コーヒーマシン
お茶
ボトル飲料
食品・電子器

OA用紙

記録メディア

PC周辺機器

PC関連用品

トナー・インク

事務機器

ファイル

ファイル

ボックス

専門用

ファイル

文具・

事務用品

整理・

収納用品

掲示用品

印章用品

ノート・

紙製品

封筒・

粘着メモ

伝票・

帳簿

筆記具

修正用品

飲料用品・

食品

食器・

台所用品

衛生・

掃除用品

オフィス

アクセサリ

電化製品

慶弔・

賞状用品

作業用

テープ

梱包用品

現場・

作業用品

小型家具

★2025

カウコレ プレミアム+ お仕事の必需品をお求めやすい価格でご提供する「カウコレ」プラスとお仕事の面倒やお悩みを解決する機能がついた「カウコレ」プレミアムをコクヨグループのオフィス向け用品カタログを通じてご提供します。

見積依頼票

調達番号

3-152 ①

| | | | |
|-------------------|---|-----|-----|
| 調達件名 | 不凍液の購入 | | |
| 規格仕様 | 下記仕様のとおり | | |
| 仕 様 | | | |
| 物品名 | 規格 | 数量 | 備 考 |
| 不凍液 | ショーワ製 ロングライフクーラントLLC222グリーン【同等品可】 | 1 本 | |
| | | | |
| | | | |
| | | | |
| 摘 要 | | | |
| 参考事項 | | | |
| 納入期限 | 令和7年8月22日(金) | | |
| 納入場所 | 岡山市北区いずみ町11-30 機動警ら隊 | | |
| 見積書提出期限 | 公開締切日の正午 | | |
| 見積書提出場所 | 出納局用度課調達班 (岡山市北区内山下2-4-6 地下1階) | | |
| 見積に係る照会先 | 出納局用度課調達班 (Tel. 086-226-7540) | | |
| 要求課 (仕様に係る照会先) | 警察本部機動警ら隊 横田 直通番号(086-234-0110) | | |
| 参加資格 | 「オープンカウンター説明書」に記載の <u>見積参加者に必要な資格要件</u> のとおり | | |
| その他 | <p>1 <u>仕様欄に【同等品可】と記載している場合は「同等の規格品」による見積もりを認める。</u> 同等品で見積もる場合は、見積書提出前に要求課の承諾を得ること。また、見積書の規格には承諾を得た規格を記入し、備考欄に承認を受けた年月日、担当者名を記入すること。 <u>なお、【同等品可】との記載がない場合は、同等品による見積もりを認めない。</u></p> <p>2 仕様欄に見本がある旨記載している場合は、見本を見積書提出場所に見積書提出期限まで提示する。</p> <p>3 この見積依頼票に記載のない事項については、オープンカウンター説明書による。</p> | | |

本品はゴムクローラー・ゴムパッド・アタッチメントなどの非鉄金属製品の指定用途
商品代金15,000円以上(税別)の場合に限り送料無料で発送致します

ゴムクローラー・コンボ部品・建機整備部品の専門ショップ



メニュー

全国各地の倉庫より
最短翌日
お届け!!!

送料一律
¥1,500

さらに商品合計1万5千円(税別)以上で
“送料無料”です!
※沖縄を含む離島は除く

機体製造番号の見方

ゴムクローラー
サイズの見方

建機パーツ Q&A

商品検索方法

TOP メンテナンス用品・その他 クーラント液

ショーワ
ロングライフクーラント
(緑/赤)

容量 2L
1本

ロングライフクーラント 不凍液 LLC 2L 【単品】 ショーワ製 ラジエーター用 2リットル

価格: **¥1,350 (税込)**
[ポイント還元 13ポイント~]

数量: 個

| クーラントの色をご指定下さい | 在庫 |
|----------------|------|
| グリーン | 在庫あり |
| レッド | 在庫あり |

☆ お気に入りに追加

LINEで送る

お問い合わせ

商品について

意外と見落としがちな【クーラント】はとても重要なメンテナンス用品です。

夏はオーバーヒートの防止、冬は凍結の防止、はもちろんのこと

屋外や建設現場など過酷な状況下で使用される建設機械には一年を通じて、

冷却システムの保守が非常に重要です!

クーラントは、新品時から使用・劣化とともに防錆効果が低下します。

冷却システム内のラジエーターやサーモスタットなどに錆が発生すると、目詰まりを起こすことがあります。

目詰まりをおこすと・・・オーバーヒートの要因に!!

見積依頼票

調達番号

3-153①

| | | | |
|-----------------------|---|-----|-----|
| 調達件名 | 物干し竿の購入 | | |
| 規格仕様 | 下記仕様のとおり | | |
| 仕 様 | | | |
| 物品名 | 規格 | 数量 | 備 考 |
| 物干し竿 | scktoo ステンレス伸縮式1.8～4m 【同等品可】 | 2 本 | |
| | | | |
| | | | |
| | | | |
| 摘 要 | | | |
| 参考事項 | | | |
| 納入期限 | 令和7年8月22日(金) | | |
| 納入場所 | 岡山市北区いずみ町11-30 機動警ら隊 | | |
| 見積書提出期限 | 公開締切日の正午 | | |
| 見積書提出場所 | 出納局用度課調達班 (岡山市北区内山下2-4-6 地下1階) | | |
| 見積に係る 照会先 | 出納局用度課調達班 (TEL 086-226-7540) | | |
| 要求課 (仕様に係る 照会先) | 警察本部機動警ら隊 横田 直通番号(086-234-0110) | | |
| 参加資格 | 「オープンカウンター説明書」に記載の 見積参加者に必要な資格要件 のとおり | | |
| その他 | <p>1 <u>仕様欄に【同等品可】と記載している場合は「同等の規格品」による見積もりを認める。</u> 同等品で見積もる場合は、見積書提出前に要求課の承諾を得ること。また、見積書の規格には承諾を得た規格を記入し、備考欄に承認を受けた年月日、担当者名を記入すること。 <u>なお、【同等品可】との記載がない場合は、同等品による見積もりを認めない。</u></p> <p>2 仕様欄に見本がある旨記載している場合は、見本を見積書提出場所に見積書提出期限まで提示する。</p> <p>3 この見積依頼票に記載のない事項については、オープンカウンター説明書による。</p> | | |

ホーム&キッチン > 洗濯用品 > 物干し竿



クリックしてフルビューを表示する



ステンレス 物干し竿 4M 室内 屋外 伸縮式 1.8m~4m ものほし竿 物干し (厚くする ストレート竿 ×1本 4M ブラウン)

scktooのストアを表示

3.8 1,939個の評価
過去1か月で300点以上購入されました

¥2,899 税込

ポイント: 29pt (1%) 詳細はこちら

Amazon Mastercard (年会費・入会費 永年無料)は、Amazonでのお買い物でいつでも+2.0%ポイント(プライム会員限定)|入会ポイントを見るにはログインしてください。詳しく見る



Amazonによ る発送 安心・安全 への取組 み お客様情報 の保護

サイズ: 厚くする ストレート竿×1本...

- 厚くする ストレート竿... ¥2,899
- 厚くする ストレート竿... ¥2,899
- 厚くする ハンガーかけ... ¥3,299
- 厚くする ハンガーかけ竿... ¥3,299
- 厚くする ストレート竿... ¥4,599
- 厚くする ハンガーかけ... ¥4,980
- 厚くする ハンガーかけ... ¥4,980

ブランド scktoo

色 ブラウン

商品の寸法 29長さ x 4000幅 mm

材質 ステンレス鋼

取り付け方 突っ張りタイプ

この商品について

- 屋外 物干し竿4m : サイズ:約 直径 2.94cm×長さ4M パッケージ内容 : トレート竿4m x 1本 ものほし竿本体はすべて頑丈な 304ステンレス製で、サビに強く、日差しで変色することがなく、いつでも清潔にお使いいただけます。オールステンレスで、お手入れが簡単! タオルなどで乾拭きをすれば、綺麗に汚れが取れます。パイプの厚さは0.8mmで他社の0.3-0.5mmのより太くてもっと丈夫です。最大荷重力は50KG。アセンブリなし直接使用できます。(他社は ;再組み立てする必要があります、使用後に分割する必要があ

¥2,899 税込

ポイント: 29pt (1%) 詳細はこちら

無料配送 8月1日 金曜日にお届け (初回注文特典) 詳細を見る

お届け先 153-0064-お届け先の更新

在庫あり。在庫状況について

数量: 1

カートに入れる

今すぐ買う

出荷元 Amazon

販売元 SCKT00メーカー直営店

(794件の評価) 支払い方法 お客様情報を保護しています

ギフトの設定

リストに追加

見積依頼票

調達番号

3-154 ①

| | | | |
|-----------------------|--|--------|-----|
| 調達件名 | 水切りかごの購入 | | |
| 規格仕様 | 下記仕様のとおり | | |
| 仕 様 | | | |
| 物品名 | 規格 | 数量 | 備 考 |
| 水切りかご | トンボ、420×330×140mm、品番2856、ペー ジュ【同等品可】 | 個 1 | |
| | | | |
| | | | |
| | | | |
| 摘 要 | 早期納入希望 | | |
| 参考事項 | | | |
| 納入期限 | 令和7年8月29日(金) | | |
| 納入場所 | 岡山市北区内山下2-4-6警察本部庁舎10F 少年課 | | |
| 見積書提出期限 | 公開締切日の正午 | | |
| 見積書提出場所 | 出納局用度課調達班 (岡山市北区内山下2-4-6 地下1階) | | |
| 見積に係る 照会先 | 出納局用度課調達班 (Tel 086-226-7540) | | |
| 要求課 (仕様に係る 照会先) | 警察本部少年課 根木 直通番号(086-234-0110) | | |
| 参加資格 | 「オープンカウンター説明書」に記載の <u>見積参加者に必要な資格要件</u> のとおり | | |
| その他 | <p>1 <u>仕様欄に【同等品可】と記載している場合は「同等の規格品」による見積もりを認める。</u> 同等品で見積もる場合は、見積書提出前に要求課の承諾を得ること。また、見積書の規格には承諾を得た規格を記入し、備考欄に承認を受けた年月日、担当者名を記入すること。</p> <p><u>なお、【同等品可】との記載がない場合は、同等品による見積もりを認めない。</u></p> <p>2 仕様欄に見本がある旨記載している場合は、見本を見積書提出場所に見積書提出期限まで提示する。</p> <p>3 この見積依頼票に記載のない事項については、オープンカウンター説明書による。</p> | | |

1個からの特注加工 | **かんたんオーダー加工** | サービス開始記念 **20%OFF** | 7月限定 | 詳しくは...



ログイン | 初めてのお客様へ 新規登録 | マイページ | 定期注文 | ご購入履歴

WEB | チャット | お問い合わせフォーム | 専任スタッフが対応

3-154
2

1回7,000円(税抜)ご購入でさらにお得に! 何回買っても送料無料で! | 楽しいものがスグ届く! 当日出荷 11万点 | 毎月の経費精算が楽になる! 請求書払いOK

カテゴリから探す | クイックオーダー (品種注文) | すべてのカテゴリ | 商品名、キーワード、商品番号、使用用途 | 検索 | バasket | 買ったもの

マイページ

本日は **木曜特価** よく使うオフィス品だから毎週大特価 | 商品一覧はこちら>

- お客様と同じ商品を見た人はこんな商品もチェックしています
- 水切りセットフード付深型ワイド 岩崎工業
 - 水切りセットフード付深型スリム 岩崎工業
 - 卓上水切りざる なべ上手 角型 サンコープラスチック
 - シェリー フード Richell(リッチェル)
 - 水切りセットタワー 山崎実業
 - プラス 水切りカゴ パール金属
 - クッキングパルミシリーズ水切りセットM フード... 岩崎工業
 - 水切りバット 岩崎工業
 - 水切りバット並立てスリム 岩崎工業
 - Nボゼ フード付 水切りセットスリム(中) アスベル



トンボ(新輝合成) **TONBO アシスト水切り**

★★★★★ (7件のレビュー)

当日出荷 | 当日出荷とは | お気に入り

幅(mm) : 420 | 色 : ベージュ

| | | |
|-----|-----|-----|
| 320 | 370 | 420 |
| 475 | 550 | |

高さ(mm) : 140

| | | |
|-----|-----|-----|
| 115 | 130 | 140 |
| 155 | 175 | |

目全10種類を一覧で見ると

内容量 : 1個 | 注文コード : 49057811 | 品番 : 2856

参考基準価格(税別) ¥2,800 | 販売価格(税込) ¥3,078

販売価格(税別)

¥2,798 | 1 | バasketに入れる

抗菌加工で衛生的に使えます。水切りカゴと桶のセットで洗しやすいデザインです。

色 ベージュ | 幅(mm) 420 | 奥行(mm) 330 | 高さ(mm) 140 | サイズ No.2 | 質量(g) 880 | 材質 ポリプロピレン(PP) | 耐熱温度(℃) 120 | トラスコ品番 405-6019

Monotaro あきらめていた頑固な油汚れに効く!

超濃縮 油汚れ洗剤 洗浄力リッチ 500g

モノタロウ研究開発商品 | 製造工場 厨房・キッチン | 自動車整備工場 etc... | 厨房ダクトも! 洗浄力と商品の詳細チェック!

この商品をチェックした人はこんな商品もチェックしています

- | | | | | | |
|--|---|---|--|---|---|
| | | | | | |
| Nボゼ フード付き水切りセット(大) アスベル 税込 ¥2,198 ~ ¥1,998 ~ ★★★★★ (6) | シェリー 水切りセット Richell(リッチェル) 税込 ¥1,749 ~ ¥1,590 ~ ★★★★★ (5) | メイドインジャパン 18-8ステンレス... パール金属 税込 ¥6,598 ¥5,998 ★★★★★ (7) | ステンレス水切りトレイセット TAKAGI 税込 ¥2,198 ¥1,998 ★★★★★ (1) | デュアリス 18-8ステンレス製水切り... パール金属 税込 ¥6,048 ¥5,498 ★★★★★ (1) | 18-8 バット(深型) (11メッシュ) 弁慶(本間冬治工) 税込 ¥2,198 ~ ¥1,998 ~ ★★★★★ (17) |

新規ご登録で **全品対象 10%OFF**

利用期限:ご登録日を含む3日間 | キャンペーンコード 0000 1313 9364

※こちらを閉じるとコードの取得ができなくなります | 1 コードをコピー | 2 お手元で保存 | 3 会員登録 | 4 注文確認画面でコードを適用

見積依頼票

調達番号

3-155 ①

| | | | |
|-------------------|---|--------|-----|
| 調達件名 | インスタント緑茶の購入 | | |
| 規格仕様 | 下記仕様のとおり | | |
| 仕 様 | | | |
| 物品名 | 規格 | 数量 | 備 考 |
| インスタント緑茶 | 伊藤園、おーいお茶、スティックタイプ、商品コード323-776、100本入り【同等品可】 | 1 箱 | |
| | | | |
| | | | |
| | | | |
| 摘 要 | 早期納入希望 | | |
| 参考事項 | | | |
| 納入期限 | 令和7年8月29日(金) | | |
| 納入場所 | 岡山市北区内山下2-4-6警察本部庁舎10F 生活安全企画課 | | |
| 見積書提出期限 | 公開締切日の正午 | | |
| 見積書提出場所 | 出納局用度課調達班 (岡山市北区内山下2-4-6 地下1階) | | |
| 見積に係る照会先 | 出納局用度課調達班 (Tel 086-226-7540) | | |
| 要求課 (仕様に係る照会先) | 警察本部生活安全企画課 根木 直通番号(086-234-0110) | | |
| 参加資格 | 「オープンカウンター説明書」に記載の <u>見積参加者に必要な資格要件</u> のとおり | | |
| その他 | <p>1 <u>仕様欄に【同等品可】と記載している場合は「同等の規格品」による見積もりを認める。</u> 同等品で見積もる場合は、見積書提出前に要求課の承諾を得ること。また、見積書の規格には承諾を得た規格を記入し、備考欄に承認を受けた年月日、担当者名を記入すること。 <u>なお、【同等品可】との記載がない場合は、同等品による見積もりを認めない。</u></p> <p>2 仕様欄に見本がある旨記載している場合は、見本を見積書提出場所に見積書提出期限まで提示する。</p> <p>3 この見積依頼票に記載のない事項については、オープンカウンター説明書による。</p> | | |

2

水でもお湯でもすぐ溶けるインスタント緑茶。



スティックタイプ

1箱 100本入

GPN エコ商品 ねっとと提携

① ② ③

おいしいお茶/健康ミネラルむぎ茶 スティック

| 商品コード | 単位 | 入数 | 価格(税別) | (税込) |
|-------------------|----|------|--------|--------|
| 煎茶 323-776 | | | | |
| ほうじ茶 870-836 | 1箱 | 100本 | ¥2,050 | ¥2,214 |
| 健康ミネラルむぎ茶 755-101 | | | | |

◎内容量: スティック1本0.8g ◎出荷/包装単位: 1/10

お湯にも水にもサッと溶けるインスタントティー。



スティックタイプ

1箱 100本入

GPN エコ商品 ねっとと提携

① ② ③ ④

片岡物産 辻利 スティック

| 種別 | 商品コード | 単位 | 入数 | 価格(税別) | (税込) |
|-----------------|---------|----|------|--------|--------|
| ① 煎茶 | 385-577 | | | | |
| ② 玄米茶 | 385-581 | 1箱 | 100本 | ¥2,400 | ¥2,592 |
| ③ ほうじ茶 | 755-016 | | | | |
| ④ 三種の茶あわせ(アソート) | 726-692 | 1箱 | 100本 | ¥2,515 | ¥2,716 |

◎内容量: スティック1本0.8g ◎アソート内容: ①煎茶40本、玄米茶・ほうじ茶各30本 ◎出荷/包装単位: 1/12

水でもお湯でもすぐ溶け、マイボトルにも便利。



チェック付 粉タイプ

1袋 40g入

①③④

1袋 80g入

②

おいしいお茶/健康ミネラルむぎ茶

| 内容量 | 商品コード | 単位 | 価格(税別) | (税込) |
|----------|---------|----|--------|--------|
| 40g | 831-656 | 1袋 | ¥550 | ¥594 |
| 80g | 203-922 | 1袋 | ¥980 | ¥1,058 |
| ほうじ茶 40g | 754-982 | 1袋 | ¥550 | ¥594 |
| むぎ茶 40g | 726-688 | 1袋 | ¥550 | ¥594 |

◎内容量: ①③④約50杯分②約100杯分 ◎出荷/包装単位: ①③④1/6/30②1/6

お湯にも冷たい水にもきれいに溶けて、おもてなしにおすすめ!



味の茶AGF 新茶人® 早ゆけ旨茶 スティック

③のみ

スティックタイプ

GPN エコ商品 ねっとと提携

1箱 100本入

① ② ③

ホットにも アイスにも

| 種別 | 商品コード | 単位 | 入数 | J値(税別) | (税込) |
|------------|---------|----|------|--------|--------|
| ① 宇治抹茶入り煎茶 | 882-896 | | | | |
| ② ほうじ茶 | 323-213 | 1箱 | 100本 | ¥2,350 | ¥2,538 |
| ③ むぎ茶 | 180-883 | | | | |

◎内容量: ①②スティック1本0.8g③スティック1本0.9g ◎出荷/包装単位: 1/10

茶葉の成分をまるごと摂取。



カテキン一杯

| 商品コード | 単位 | J値(税別) | (税込) |
|---------|----|--------|------|
| 730-385 | 1袋 | ¥310 | ¥334 |

◎内容量: 約100杯分 ◎産地: 静岡県 ◎出荷/包装単位: 1/10

静岡県産茶葉100%のおいしさ。



丸山園 粉末緑茶

| 内容量 | 商品コード | 単位 | J値(税別) | (税込) |
|-----|---------|----|--------|--------|
| 80g | 257-695 | 1袋 | ¥1,036 | ¥1,118 |

◎内容量: 約160杯分 ◎詰め替え用 ◎産地: 静岡県 ◎出荷/包装単位: 1/60

丹念に火入れした深蒸し茶をブレンド。



三井農林 急須のいらない緑茶です

| 内容量 | 商品コード | 単位 | 価格(税別) | (税込) |
|-----|---------|----|--------|--------|
| 80g | 857-413 | 1袋 | ¥990 | ¥1,069 |

◎内容量: 約120杯分 ◎出荷/包装単位: 1/6/24

抹茶

宇治抹茶100%使用の抹茶ミルク。



抹茶ミルク

| 商品コード | 単位 | 価格(税別) | (税込) |
|---------|----|--------|------|
| 154-893 | 1袋 | ¥525 | ¥567 |

◎内容量: 約100杯分 ◎出荷/包装単位: 1/12

こんぶ茶

こんぶ屋が作るスティックタイプの梅こぶ茶と昆布茶。

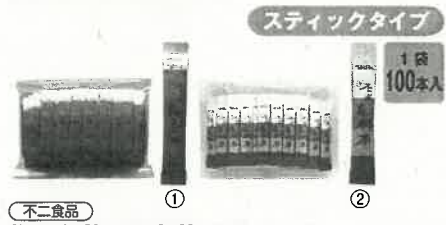

不二食品 梅こぶ茶/昆布茶 スティック

| 種別 | 商品コード | 単位 | 入数 | 価格(税別) | (税込) |
|--------|---------|----|------|--------|--------|
| ① 梅こぶ茶 | 125-157 | 1袋 | 100本 | ¥2,090 | ¥2,257 |
| ② 昆布茶 | 141-167 | 1袋 | 100本 | ¥1,936 | ¥2,090 |

◎内容量: スティック1本2g ◎出荷/包装単位: 1/10

NEW 手軽に使える顆粒タイプのこんぶ茶。



伊藤園 梅こんぶ茶/こんぶ茶

| 種別 | 商品コード | 単位 | 価格(税別) | (税込) |
|---------|---------|----|--------|------|
| ① 梅こんぶ茶 | 203-920 | | | |
| ② こんぶ茶 | 203-921 | 1袋 | ¥350 | ¥378 |

◎内容量: ①55g②70g ◎出荷/包装単位: 1/30

事務用品
ファイル・バインダー
ノート・紙製品
筆記用具
生活用品・家電
飲料・食品
家具・アクセサリ

インスタント茶・抹茶・こんぶ茶

コーヒー
ミルク・シュガー
コーヒー
紅茶
お茶
特定保健用食品
ソフトドリンク
水 <PET>
スポーツドリンク
栄養補助食品
インスタント食品
お菓子



見積依頼票

調達番号

3-156 ①

| 調達件名 | シューズカバー等の購入 | | |
|-----------------------|---|--------|-----|
| 規格仕様 | 下記仕様のとおり | | |
| 仕 様 | | | |
| 物品名 | 規格 | 数量 | 備 考 |
| シューズカバー | アズワン、ディスボシューズカバー、50枚入、品番8-1075-01【同等品可】 | 2 箱 | |
| カラビナフック | エスコ、EA638JG-121、81.3×7.3mm【同等品可】 | 5 個 | |
| 洗濯用洗剤 (詰替用) | 花王、アタック抗菌EX、つめかえ用900g【同等品可】 | 3 個 | |
| 消臭スプレー (本体) | P&G、ファブリーズW除菌消臭、370ml【同等品可】 | 3 個 | |
| 摘 要 | | | |
| 参考事項 | | | |
| 納入期限 | 令和7年9月30日(火) | | |
| 納入場所 | 岡山市北区伊福町1-9-18 岡山県警察本部機動捜査隊 | | |
| 見積書提出期限 | 公開締切日の正午 | | |
| 見積書提出場所 | 出納局用度課調達班 (岡山市北区内山下2-4-6 地下1階) | | |
| 見積に係る 照会先 | 出納局用度課調達班 (Tel. 086-226-7540) | | |
| 要求課 (仕様に係る 照会先) | 警察本部機動捜査隊 上岡 直通番号(086-234-0110) | | |
| 参加資格 | 「オープンカウンター説明書」に記載の <u>見積参加者に必要な資格要件</u> のとおり | | |
| その他 | <p>1 <u>仕様欄に【同等品可】と記載している場合は「同等の規格品」による見積もりを認める。</u> 同等品で見積もる場合は、見積書提出前に要求課の承諾を得ること。また、見積書の規格には承諾を得た規格を記入し、備考欄に承認を受けた年月日、担当者名を記入すること。 <u>なお、【同等品可】との記載がない場合は、同等品による見積もりを認めない。</u></p> <p>2 仕様欄に見本がある旨記載している場合は、見本を見積書提出場所に見積書提出期限まで提示する。</p> <p>3 この見積依頼票に記載のない事項については、オープンカウンター説明書による。</p> | | |

ヘルプ / 不適切な商品を報告

85%OFF
楽天市場で買い得ポイントアップ!

買い物かご お知らせ myクーポン 閲覧履歴 お気に入り 購入履歴 この商品の関連商品 ✓

楽天カードへ入付

検索

人気検索キーワード
すきまパテ / 便座ゴム

メーカー

問い合わせ先一覧▶



ガーデン・DIY
ジャンル賞
Rakuten

14時までのご注文で
当日発送商品一覧は
こちら

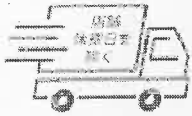

大幅値下げ
在庫処分
SALE

特価
差し形電線コネクタ
OKコン
詰め合わせキット
20%OFF

商品カテゴリー

すべての商品を見る

No Image

アズワン AS ディスポッシュカバー 50入 【品番:8-1075-01】

3-156 (2)

- 材質: PE(ポリエチレン)
- 入数: 1箱(50枚入)

質量・質量単位

- 0.0g

【メーカー名】アズワン (株)

【メーカー品番】8-1075-01

商品番号: 425052084

10,879円 送料無料

98ポイント(1倍) 内訳

8,879円で購入可! ※送料別
(楽天カード入会&ポイント利用の場合)

数量

- 1 +

ここに追加

購入手続へ

お届け先

東京都 ▼

配送予定

5~7営業日程度で出荷予定(取り寄せ品)

※注文個数によりお届け日が変わることがあります。

配送情報

送料無料

宅配便(ヤマト運輸)

送料無料ライン対象

※離島・一部地域は追加送料がかかる場合があります。

すべての配送方法と送料を見る ▼

レビューを書く

シェアROOMに投稿

商品についてのお問い合わせ

不適切な商品を報告

ヘルプ / 不適切な商品を報告

買い物かご お知らせ myクーポン 閲覧履歴 お気に入り 購入履歴 この商品の関連商品

Barbie by PienAge
PienAge luxe
PienAge マギープロデュース

アイメイク
アイライナー
アイシャドウ
マスカラ
アイアーブ
つけまつげ

メイクアップ

ファンデーション
化粧下地
フェイスパウダー
口紅・グロス・リップライナー
メイクボックス・ポーチ
BBクリーム

UVケア

UVケア

フェイスクア

洗顔料
クレンジング
化粧水
美容液
乳液
クリーム・オイル
パック・フェイスマスク
目元ケア
口元ケア
オールインワン
セット
エイジングケア

ボディ・ヘアケア

ボディケア
ボディクリーム・オイル
デオドラント
抑毛・脱毛
バスソルト
ボディソープ
ヘアケア
シャンプー・コンディショナー
ハンドケア
ハンドソープ 石けん
ボディソープ

日用品

SOMALIシリーズ
掃除用具
洗濯石けん
お掃除アイテム

ケア特集! の対策グッズ。



いちたす
とは
CLICK



ぎゅうぎゅう詰め込み洗いでも強力洗浄
【マラソン中 P5倍】 アタック抗菌EX つめかえ用 900g
つめかえ Kao Attack 洗濯洗剤 衣服 洋服 すすぎ 抗菌 洗浄 防カビ 抗ウイルス 生

商品番号: kjaos-846

1,298円 送料無料

55ポイント(1倍+4倍UP) 内訳

ポイントアップ期間: 2025/07/26(土) 01:59まで

0円で購入可!
(楽天カード入金とポイント利用の場合)



商品番号: emvqec43ecavcy3qo4stze2234

815円 送料無料

7ポイント(1倍) 内訳

3-156
5

0円で購入可! ※送料別
(楽天カード入金&ポイント利用の場合)

数量

- 1 +

ここに追加

購入を続ける

お届け先

東京都

配送予定

3~5営業日以内に発送します

配送情報

送料無料

宅配便(ヤマト運輸)

送料無料ライン対象

※別島・一部地域は追加送料がかかる場合があります。

すべての配送方法と送料を見る

レビューを書く

シェア ROOMIEに投稿

商品についてのお問い合わせ 不適切な商品を報告

ファブリーズ W除菌+消臭スプレー 布用 香りが残らない 本体 370mL

3D浸透除菌*で、繊維の奥まで消臭・除菌成分が浸透。消臭・除菌・ウイルス除去さらには72時間抗菌も。*特定の菌・条件下で試験。対象外の菌もあります

シュッとスプレーして伸ばせばシワ取りも。特定のシワ・条件下で試験。(全てのシワに同様の効果が得られるものではありません。シワ除去はコットン衣類で、製品不使用時との比較で検証。効果は衣類の素材と使用状況によって異なる場合があります。)

香りが残らない

身の回りの洗えない製品に(布団・カーペット・まくら・クッションなど)革・和装品へは使用不可

商品仕様

- シリーズ名 -
- ブランド名 -
- メーカー型番 -

見積依頼票

調達番号

3-157 ①

| | | | |
|-------------------|--|--------|-----|
| 調達件名 | ロータリーエバポレーターの購入 | | |
| 規格仕様 | 下記仕様のとおり | | |
| 仕 様 | | | |
| 物品名 | 規格 | 数量 | 備 考 |
| ロータリーエバポレーター | 別紙「機器規格仕様書」のとおり【同等品可】 | 1 式 | |
| | | | |
| | | | |
| | | | |
| 摘 要 | | | |
| 参考事項 | | | |
| 納入期限 | 令和7年12月19日(金) | | |
| 納入場所 | 岡山市北区富田町1-3-2 鑑識科学センター | | |
| 見積書提出期限 | 公開締切日の正午 | | |
| 見積書提出場所 | 出納局用度課調達班 (岡山市北区内山下2-4-6 地下1階) | | |
| 見積に係る照会先 | 出納局用度課調達班 (Tel 086-226-7540) | | |
| 要求課 (仕様に係る照会先) | 警察本部科学捜査研究所 大本 直通番号(086-234-0110) | | |
| 参加資格 | 「オープンカウンター説明書」に記載の <u>見積参加者に必要な資格要件</u> のとおり | | |
| その他 | <p>1 <u>仕様欄に【同等品可】と記載している場合は「同等の規格品」による見積もりを認める。</u> 同等品で見積もる場合は、見積書提出前に要求課の承諾を得ること。また、見積書の規格には承諾を得た規格を記入し、備考欄に承認を受けた年月日、担当者名を記入すること。</p> <p><u>なお、【同等品可】との記載がない場合は、同等品による見積もりを認めない。</u></p> <p>2 仕様欄に見本がある旨記載している場合は、見本を見積書提出場所に見積書提出期限まで提示する。</p> <p>3 この見積依頼票に記載のない事項については、オープンカウンター説明書による。</p> | | |

機器規格仕様書

1 品名、数量

| | |
|---------------------|----|
| ロータリーエバポレーター | 一式 |
| (1) ロータリーエバポレーター本体部 | 1台 |
| (2) 冷却水循環装置部 | 1台 |
| (3) 真空ポンプ部 | 1台 |

2 規格

| 項目 | 必要とする数値等 | |
|------------------------|--|---|
| (1) ロータリーエバポレーター本体部 | ① 回転速度 | 10rpm以下の低速回転から300rpm以上の高速回転が可能なこと。 |
| | ② 回転設定 | 回転設定はデジタル表示が可能なこと。 |
| | ③ 使用フラスコ | 1000mLのフラスコが使用可能なこと。 |
| | ④ ジャッキ | ジャッキは手動で無段階調節が可能なこと。 |
| | ⑤ バスタイプ | 水専用バス付であること。 |
| | ⑥ バス温度調節範囲 | ウォーターバスは最高90℃程度まで±1℃の精度で設定可能なこと。 |
| | ⑦ 設置スペース | 600W×400D×1000Hのスペースに設置可能なこと。 |
| | ⑧ 電源 | AC100V電源で使用可能なこと。 |
| (2) 冷却水循環装置部 | ① 温度調節 | -20℃～20℃の範囲で±2℃の精度で温度設定可 |
| | ② 外部循環能力 | 7L/min以上の冷却水の循環能力を有すること。 |
| | ③ 安全機能 | 漏電・過電流ブレーカ等の安全機能を有すること。 |
| | ④ 設置スペース | 250W×450D×600Hのスペースに設置可能なこと。 |
| | ⑤ 電源 | AC100V電源で使用可能なこと。 |
| (3) 真空ポンプ部 | ⑥ 付属品 | ・保冷ホースセット(2m)内径9mm 2本 ・ナイブライン 不凍液(4kg) Z-1型 1本 |
| | ① 排気速度 | 最大25L/minで排気可能なこと。 |
| | ② 到達真空度 | 10hPaまで減圧可能なこと。 |
| | ③ 設置スペース | 200W×250D×300Hのスペースに設置可能なこと。 |
| | ④ 電源 | AC100V電源で使用可能なこと。 |
| ⑤ 付属品 | ・NVC-NVPV接続コード(2m) NNV2M型 1本 ・真空コントローラー NVC-3000型 1台 ・真空コントローラー取付板 NVC-3000-N1300型 1枚 ・NVC通信用分岐ボックス F-BOX型 1台 ・NVC通信ケーブル(0.5m) COM-0.5M型 3本 ・NVC通信ケーブル(2m) COM-2M型 1本 ・真空ホース(5m) 内径6mm×外径15mm 1本 | |

3 上記の規格を満たす参考機種例

| 機器名 | 参考機種製造所名 型 式 | (必要とする付属品) | 備考 |
|------------------------|--|--|----|
| (1) ロータリーエバポレーター本体部 | 東京理化器械 ロータリーエバポレーター N-1300E-W型(水専用バス付) | | |
| (2) 冷却水循環装置部 | 東京理化器械 冷却水循環装置 CCA-1112A型 | ・保冷ホースセット(2m)内径9mm 2本 ・ナイブライン 不凍液(4kg) Z-1型 1本 | |
| (3) 真空ポンプ部 | 東京理化器械 インバーターダイヤフラム型 真空ポンプ NVP-2000V型 | ・NVC-NVPV接続コード(2m) NNV2M型 1本 ・真空コントローラー NVC-3000型 1台 ・真空コントローラー取付板 NVC-3000-N1300型 1枚 ・NVC通信用分岐ボックス F-BOX型 1台 ・NVC通信ケーブル(0.5m) COM-0.5M型 3本 ・NVC通信ケーブル(2m) COM-2M型 1本 ・真空ホース(5m) 内径6mm×外径15mm 1本 | |

4 納入条件

- (1) 機器の搬入及び設置する費用を含む。
- (2) 納入日時については、事前に担当者と調整すること。

5 納入期限

令和7年12月19日(金)

6 納入場所

岡山市北区富田町1-3-2 科学捜査研究所 2階(エレベーターなし)



3-157 ③

バリデーション
対応製品

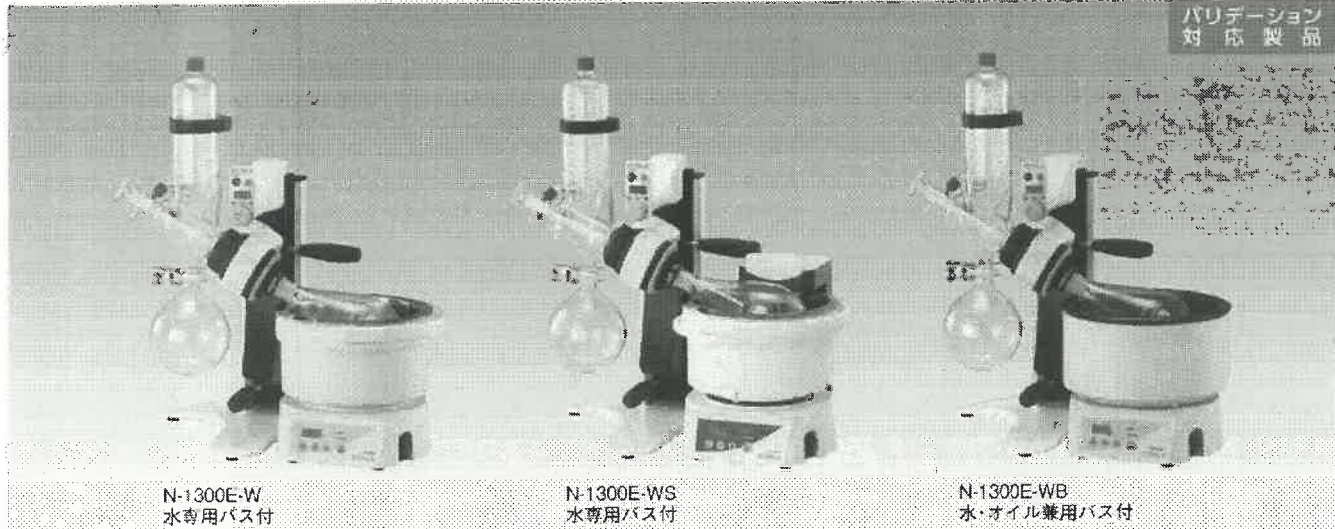

N-1300E-W
水専用バス付

N-1300E-WS
水専用バス付

N-1300E-WB
水・オイル兼用バス付

■操作部



N-1300型



N-1300E-W型
N-1300E-WB型

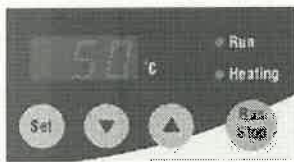

N-1300E-WS型

■水専用バス、水・オイル兼用のバスを組合せた製品を取揃えています。用途に合せた構成をお選びください。

■WS型は上限温度アラーム、フロートスイッチ、固定温度過熱防止器、バス検知器などの安全機能を標準装備した新しいウォーターバスで構成されています。水槽部(バス・取手付カバー)の取外しができ、水の交換、清掃が簡単に行なえます。

濃縮装置
ロータリー

ロータリーエバポレーター

低温・恒温
水槽装置
(チャラー)

低温槽
恒温槽

凍結・噴霧
乾燥機

乾燥器
電気炉

減圧装置

冷却
トラップ装置

恒温器

搬送機

合成装置

攪拌機
ガラス反応器

定盤送液
ポンプ

液体クロマト
グラフ

純水製造
装置

培養装置
滅菌装置

研究補助
準備機器

| 型式 | N-1300E-W | N-1300E-WS | N-1300E-WB |
|-------------------|---|---|------------------------------|
| 製品コードNo. | 266510 | 275360 | 266530 |
| バスタイプ | 水専用バス付 | | 水・オイル兼用バス付 |
| 性能 | 10~310rpm Max 23mL/min(水の蒸発量) | | |
| バス温度調節範囲・精度 | 室温+5~90°C・±1°C | 室温+5~80°C・±1°C | 室温+5~180°C・±1.5°C(オイル:±3°C) |
| 機能 | エンコーダ式デジタル設定・デジタル表示 手動バランス式(180mm、無段階調節) | | |
| バス安全機能 | ヒューズ、固定温度過熱防止器、 断熱保護バスカバー | 空炊き防止器(フロートスイッチ)、固定温度過熱防止器 (温度固定・液体膨張式手動復帰型)、専用バス検知器、 ヒューズ、断熱保護バスカバー、自己診断機能(センサ断 線/ショートアラーム、測定可能温度範囲外アラーム、上 限温度アラーム、停電検知、ウォッチドッグ) | ヒューズ、固定温度過熱防止器、 断熱保護バスカバー |
| 構成 | DCブラシレスモータ アダプター一体型縦型二重蛇管(冷却面積:0.117m ²)、ロータリージョイント(内径18×全長178mm、φ29/38)、 試料フラスコ(ナス型)1L(φ29/38)、受フラスコ(丸底)1L(ボール摺り S35/20) | | |
| 真空シール | テフロン [®] +テフロン [®] ・パイトン [®] 二重シール(純正パーツ)真空シール2組、製品コードNo.142610 価格(税抜)¥15,000 | | |
| 規格 | バス内寸法(mm) | 内径220×120H | 220W×179D×120H |
| バス材質・ヒータ・容量 | ステンレス・1.05kW・約4.3L | ステンレス・950W・約4.3L | アルミニウム(テフロンコーティング)・1kW・約5.4L |
| 接続口径 | ロータリーエバポレーター本体駆動部接続用 Max.2A、 冷却水ノズル・吸引ノズル 外径 10mm | | |
| 使用周囲温度範囲 | 5~35°C | | |
| 外形寸法(最高位置)(mm)・質量 | 578W×352D×645(825)H・12.7kg | 578W×374D×645(825)H・15.8kg | 565W×352D×645(825)H・13.3kg |
| 電源入力・電源電圧 | 11.6A、1.16kVA・AC100V 50/60Hz | 10.6A・1.06kVA・AC100V 50/60Hz | 11.1A、1.11kVA・AC100V 50/60Hz |
| 価格(税抜) | ¥266,000 | ¥309,600 | ¥272,000 |

※性能は室温20°C、定格電源電圧時での値です。※バス温度調節精度はフラスコ攪拌時での値です。
※蒸発能力は回転速度、減圧状態、バス温度、冷却器の温度、試料フラスコなどの条件によって異なります。

耐薬品性、透明性、耐薬性(-80°C)、耐熱性(120°C)に優れたガラス保護コーティング(アイラコート)が施されたF型シリーズもご用意しています。

| セット型式 | バスタイプ | EF型ガラスセット(アイラコート仕様) | 製品コードNo. | 価格(税抜) |
|-------------|------------|--|----------|----------|
| N-1300EF-W | 水専用バス付 | アイラコート仕様:アダプター一体型縦型二重蛇管、受フラスコ(丸底)1L(ボール摺り S35/20) | 266520 | ¥285,000 |
| N-1300EF-WS | 水専用バス付 | 標準仕様:ロータリージョイント(内径18×全長178mm、φ29/38)、 試料フラスコ(ナス型)1L(φ29/38) | 275370 | ¥328,600 |
| N-1300EF-WB | 水・オイル兼用バス付 | 試料フラスコ(ナス型)1L(φ29/38) | 266540 | ¥291,000 |

Complete downsizing of the evaporator system.
 エバポレーターシステム全体をダウンサイジング

小型冷却水循環装置 クールエース CoolAce®

CCA-1122A・CCA-1122S型
 販売中止 2023年9月29日

Low Temp. Circulation Bath CCA-1112A・CCA-1112S・CCA-1122A・CCA-1122S型

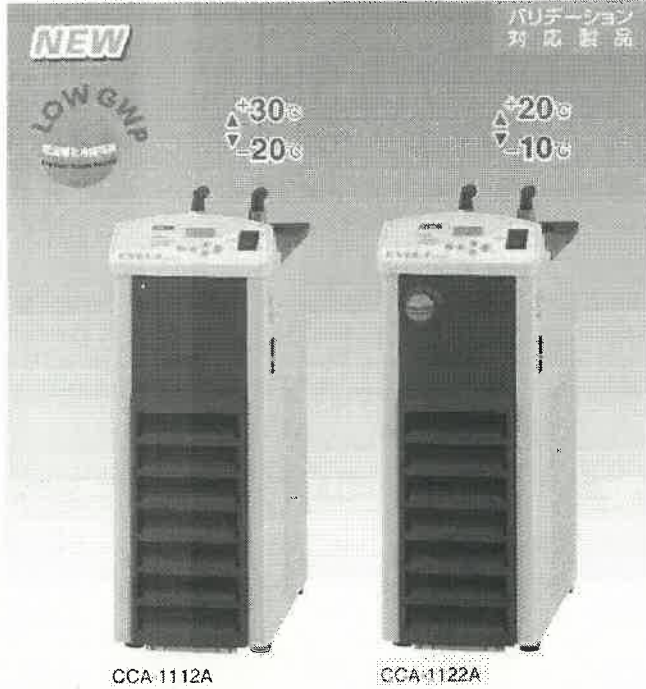

スリムなフォルムで省スペース

- 温度設定範囲-20~30℃でさまざまな使用用途に対応します。設置面積205W×405Dmmのコンパクトサイズなので、ドラフトチャンバー、実験台上・下・横に設置しても場所をとりません。
- CCA-1122A・1122S型は環境にやさしい冷媒R448Aを採用。GWP値1386により、従来品の冷媒(R404A・GWP値3920)に比べ、GWP値は64%以上低くなります。
- 水系試料の場合には、アスピレーターとエバポレーター(N-1300・1210B型シリーズ:試料フラスコ1Lまで)、溶媒系試料の場合には、溶媒回収ユニットとエバポレーター(N-1300・1210B型シリーズ:試料フラスコ500mLまで)各1台ずつに接続できます。
- CCA-1112S・1122S型はアラーム信号出力端子付きです。アラーム信号を受けて、循環先の装置を停止させたり、市販のパトライトを点灯させることができます。
- ロータリーエバポレーターN-1210B型シリーズと専用の通信ケーブル(オプション)で接続することにより、真空コントローラーNVC-3000型を使わずにエバポレーターとの連動(運転開始・停止)が可能です。(CCA-1112A・1122A型のみ)
- RoHS指令に対応した製品です。

操作部

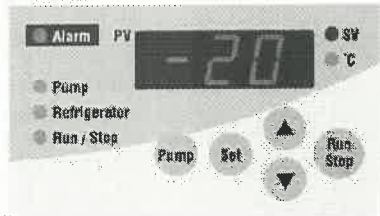

ノンフロンタイプ
 CCA-1123A・1123S型
 販売中(2023.7~)
 製品コードNo.283570・283580
 価格(税抜) ¥258,000・¥292,000

Point 通信端子でエバポレーターシステムと連動

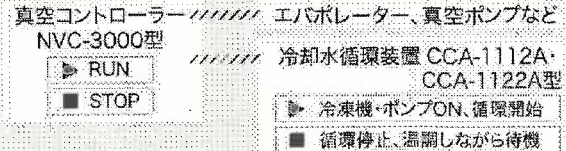

真空コントローラー NVC-3000型(P.71・75参照)との接続により、装置間(エバポレーター・冷却水循環装置・真空ポンプなど)の連動が可能になります。真空コントローラーを停止させると冷却水循環装置も停止(待機)し、エバポレーターの冷却器の冷やし過ぎによる結露を軽減します。

| 型 式 | CCA-1112A | CCA-1112S | CCA-1122A | CCA-1122S |
|------------|--|---|---|--|
| 製品コードNo. | 268450 | 266030 | 282310 | 282320 |
| 冷却・循環方式 | 空冷・密閉系向循環 | | | |
| 性 能 | 温度設定範囲 -20~30℃(ヒータなし) | | -10~20℃(ヒータなし) | |
| | 温度調節精度 ±2℃(-20~-1℃設定時)、±1℃(0~20℃設定時) | | ±2℃(-10~-1℃設定時)、±1℃(0~20℃設定時) | |
| 性 能 | 冷却能力 10℃ | 450W(387kcal/h) | 420W(361kcal/h) | |
| | 冷却能力 -10℃ | 310W(266kcal/h) | 270W(232kcal/h) | |
| 機 能 | 外部循環能力 9/10L/min、最大揚程 4.2/5.6m | | | |
| | 温度制御 冷凍機ON-OFF制御 | | | |
| 機 能 | 温度設定・表示 シートキー入力・デジタル表示、最小桁1℃ | | | |
| | 安全機能 漏電・過電流ブレーカ、冷凍機オーバーロードリレー保持回路、冷凍機保護タイマ、温度調節器自己診断機能、循環ポンプインピーダンスプロテクト | | | |
| 機 能 | 外部入・出力 | 警報出力端子: 真空コントローラー用通信端子 (NVC-3000型用)、エバポレーター用 通信端子(N-1210B型用) | 警報出力端子: 真空コントローラー用通信端子 (NVC-3000型用)、エバポレーター用 通信端子(N-1210B型用) | 警報出力端子: 無電圧接点(a接点) AC100V/DC12V Max.1A |
| | 外部入・出力 | 無電圧接点(a接点) AC100V/DC12V Max.1A | | 無電圧接点(a接点) AC100V/DC12V Max.1A |
| 構 成 | 冷凍機・冷媒 | 空冷式 出力450W・R404A | | 空冷式 出力450W・R448A |
| | 冷却コイル | ステンレス | | |
| 規 格 | 外部循環ノズル | ワンタッチコネクタ 内径10mm、ワンタッチホースノズル 外径10mm | | |
| | 水標材質・寸法(φ)・容量 | ステンレス、130W×230D×115H・約3.2L(液量約2.7L) | | |
| 使用周囲温度範囲 | 5~35℃ | | | |
| 外寸法(mm)・質量 | 206W×405D×547H・約28kg | | | |
| 電源入力・電源電圧 | 8A、800VA・AC100V 50/60Hz | | | |
| 価 格(税抜) | ¥214,000 | ¥249,000 | ¥212,000 | ¥250,000 |

*性能は室温20℃、上水、定格電源電圧、50Hz、無負荷時での値です。※冷却能力は表示能力の±10%です。※外部循環能力は表示能力の±10%です。※液温を10℃以下に設定する場合は、低温用熱媒体(P.162参照)を使用してください。※CCA-1122A・1122S型の設定可能温度範囲は-20~30℃ですが、温度設定範囲の-10℃~20℃でご使用ください。温度設定範囲外での運転を行なった場合、設定温度へ到達しない、冷凍機が作動しなくなる場合があります。※純水は使用できません。
 ※通電等が必要です。別途お見積りいたします。

濃縮装置
 真空ポンプ

乾燥器
 電気炉

減圧装置

冷却
 トラップ装置

恒温器

振盪機

合成装置

攪拌機
 ガラス反応器

定量送液
 ポンプ

液体クロマト
 グラフ

純水製造
 装置

培養装置
 減菌装置

研究補助
 準備機器

115

インバーターダイヤフラム型 真空ポンプ

Inverter Diaphragm Vacuum Pump NVP-1000V・2000V・2100V型

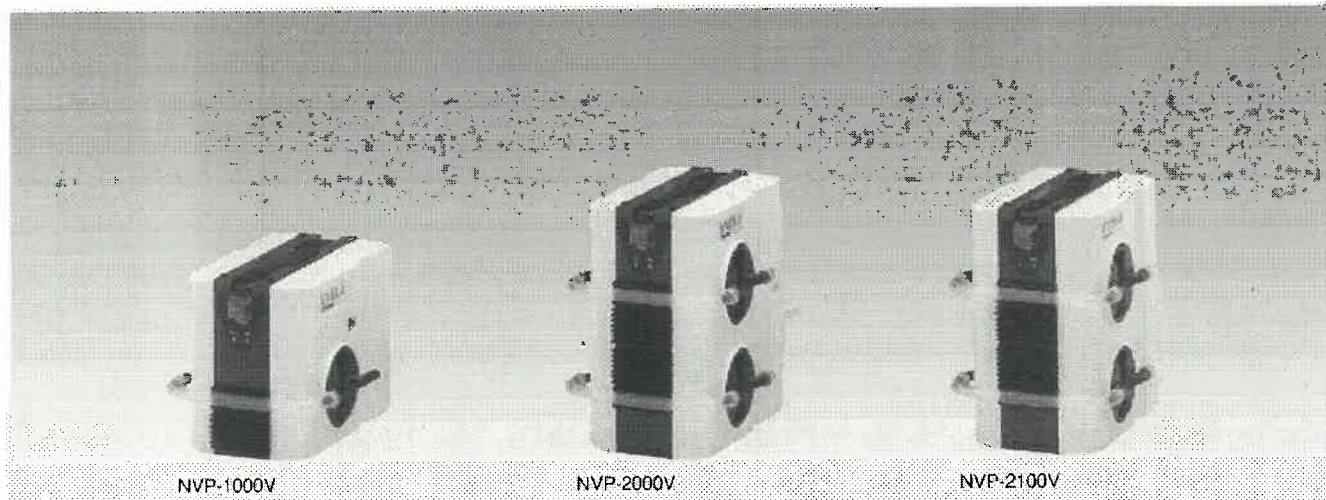

NVP-1000V

NVP-2000V

NVP-2100V

■使用例



エバポレーター P.41参照
 冷却水循環装置 P.115参照
 溶媒回収ユニット P.77参照

■構成例

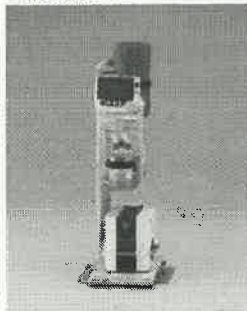

溶媒蒸気の回収に
 NVP型は溶媒回収ユニット
 DPE-1150・12500・E型と組
 合せて使用できます。溶媒
 回収ユニットは真空度を制
 御し、真空ポンプの排気口
 から出る溶媒蒸気を冷却ト
 ラップでフラスコに回収で
 きます。

■使用用途

- ロータリーエバポレーター
- 遠心エバポレーター
- 試験管エバポレーター
- フラッシュエバポレーター
- 真空乾燥器
- 吸引濾過器
- ゲルドライヤー

インバーター制御のNVP型シリーズ

- ロータリーエバポレーターとの組合せを考慮した設計で、真空コントローラーNVC-3000型と組合せることにより、エバポレーターシステムと連動して運転できます。
- 1000V型は20L/min、10hPaの標準的なタイプです。2000V型は30L/min、10hPaと大排気量タイプで、容量の大きな装置の減圧に適しています。2100V型は20L/min、2hPaと高真空タイプで、高沸点試料の濃縮・乾固に適しています。
- 真空コントローラーNVC-3000型と接続コードを繋ぐだけで、モータ回転数をインバーター制御し、適切な圧力にコントロールします。
- 真空コントローラーを使用しない場合は、一定速運転のダイヤフラム型真空ポンプとして使用できます。一定速運転時は、切替えスイッチ(High/Low)により排気速度の変更が可能です。Highは高速排気時に、Lowは静音で緩やかな減圧ができます。
- 設置面積を考慮したコンパクトな省スペースタイプです。持運びが楽な収納式の取手を装備しています。
- 標準付属のガスバラストバルブを開いて使用すると、ポンプ内に発生する凝縮液をガスバラストから吸引した空気て排出し、減圧能力の低下やダイヤフラムの劣化を低減できます。
 ※ガスバラストを開いて使用すると到達真空度が悪くなります。
- NVP型シリーズにはオプションで溶媒回収を行なう冷却器を取付けることが可能です。排気ガス中の溶媒を凝縮させて回収します。

| 型 式 | NVP-1000V | NVP-2000V | NVP-2100V |
|------------|------------------------------------|------------------------------------|--|
| 製品コードNo. | 270290 | 270300 | 270310 |
| 性能 | 排気速度(High/Low) 到達真空度 | 30L/min・20L/min 10hPa(約7.5Torr) | 44L/min・30L/min 30L/min・20L/min 2hPa(約1.5Torr) |
| 安全機能 | モータ異常検知 | | |
| 構成 | モーター | 出力90W | |
| シリンダー | 2段 | 2段×2 | |
| 規格 | テフロン、PPS、フッ素系ゴム | | |
| 使用周囲温度範囲 | 外径10mmホース口(吸・排気ノズル方向任意可変) 5~40℃ | | |
| 外 寸 法 (mm) | 138(177)W×206(260)D×173H | 138(177)W×206(260)D×246H | |
| 質 量 | 約6kg | 約8kg | 約8kg |
| 電 源 入 力 | 1A,100VA | 2A,200VA | 2A,200VA |
| 電 源 電 圧 | AC100V 50/60Hz | | |
| 価 格(税抜) | ¥225,000 | ¥278,000 | ¥288,000 |

※性能は室温20℃、定格電源電圧、50Hz、無負荷時、乾燥状態で値です。

※()内の寸法は突起物を含みます。

※ダイヤフラム、バルブは消耗品です。

製造商は
こちら



3-1576

1
濃縮装置

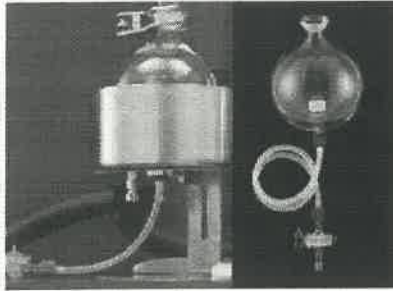

受フラスコ用冷却バス ドレンコック付受フラスコ

受フラスコ用冷却バス

真空中制御をしない場合、受フラスコに溜まった溶媒が室温によって再蒸発を起こし、回収率を悪くすることがあります。その際には受フラスコを冷却して再蒸発を抑えることができます。

製品コードNo. **230950** 価格(税抜) ¥65,000 ◆

冷却バス用ドレンコック付受フラスコ1L

冷却バス専用としてコック部を分離しています。

| 摺り規格 | 製品コードNo. | 価格(税抜) ◆ |
|---------|---------------|----------------|
| JIS S35 | 230940 | ¥37,000 |

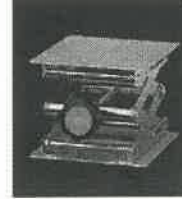

アイラジャッキ EJ型

A型 150×150mm、
上下高範囲70~250mm

B型 200×200mm、
上下高範囲90~320mm

| 型 式 | EJ-A | EJ-B |
|-----------|----------------|----------------|
| 製品コード No. | 116120 | 116130 |
| タ イ プ | A型 | B型 |
| 価 格(税抜) ◆ | ¥18,000 | ¥20,000 |

接続セット (DPE-1400型用)

受フラスコに溜まった溶媒を廃液容器へ密閉経路で排出できるセットです。

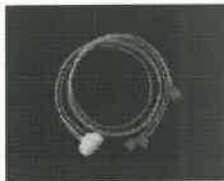

接続セットA型

(ガラス瓶用)

製品コードNo. **229730**

価格(税抜) ¥47,000 ◆



接続セットB型

(Schott瓶用)

製品コードNo. **229740**

価格(税抜) ¥25,000 ◆



接続セットC型

(ポリタンク用)

製品コードNo. **234440**

価格(税抜) ¥71,000 ◆

交換用吸着カートリッジ

製品コードNo. **234890**

価格(税抜) ¥2,500 ◆

突沸防止器 (セフティキャップ) PAT.

突沸の原理に着目したロータリージョイントに装着するだけの突沸防止器です。テフロン®製で全溶媒に使用できます。異径の場合は専用アダプターを使用してください。(※ 29のロータリージョイント専用です)

C-1型(標準タイプ)

キャップの先端に弁を装備して、クーラー側と試料フラスコ側に圧力差が生じ突沸が起こる前に弁を閉じ、圧力差がなくなると弁が開きます。



| | |
|------------------------|----------------|
| ロータリージョイント 適用内径(mm) | 20.2±0.5 |
| 外径寸法(mm) | 外径23×35長さ |
| 製品コード No. | 116010 |
| 価格(税抜) ◆ | ¥25,000 |

C-2型(ロケットタイプ)

蒸気を半球部にあて、フラスコ内を効率よく対流させて簡易的に突沸を防止します。比較的突沸力の弱い物質に適しています。



| | |
|------------------------|----------------|
| ロータリージョイント 適用内径(mm) | 20.2±0.5 |
| 外径寸法(mm) | 外径23×24長さ |
| 製品コード No. | 116020 |
| 価格(税抜) ◆ | ¥19,000 |

C-3型(フィルタータイプ)

ガラスフィルター(G3)で急激な圧力変化を和らげて突沸を防止します。結晶試料を乾燥させる場合などの粉体の飛散防止にも有効です。



| | |
|------------------------|----------------|
| ロータリージョイント 適用内径(mm) | 20.2±0.5 |
| 外径寸法(mm) | 外径23×27長さ |
| 製品コード No. | 116030 |
| 価格(税抜) ◆ | ¥25,000 |



保冷ホースセット

冷却水の循環の際の結露を防止し、冷却能力のロスを減少します。

| チューブ径 | 製品コードNo. | 価格(税抜) ◆ | 長さ | 製品コードNo. | 価格(税抜) ◆ |
|-----------|---------------|----------------|----|---------------|----------------|
| 内径 9.0mm | 112700 | ¥8,400 | 2m | 174420 | ¥21,000 |
| 内径 12.0mm | 143330 | ¥14,000 | | 174440 | ¥31,000 |
| 内径 15.0mm | 143340 | ¥14,000 | | 174460 | ¥34,000 |

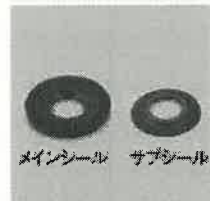

真空シール

N-1300型シリーズに標準付属しているシールです。N-1210型シリーズにも使用できます。メインシール・サブシール各1枚を1組として使用します。

| 製品名 | 数量 | 製品コードNo. | 価格(税抜) ◆ |
|-------|----|---------------|----------------|
| 真空シール | 2組 | 142610 | ¥15,000 |

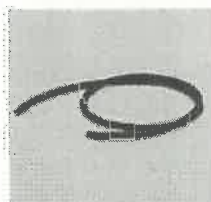

ワンタッチ保冷ホースセット

専用ノズルに差込むだけで接続できる保冷ホースです。バンドの締付け不足による液漏れがありません。

| チューブ径 | 長さ | 製品コードNo. | 価格(税抜) ◆ |
|--------|----|---------------|----------------|
| 外径10mm | 2m | 244940 | ¥9,100 |
| | 5m | 244950 | ¥23,000 |



テフロン®シール

N-1210型シリーズに標準付属しているオールテフロン®製シールです。長寿命で耐薬品性に優れています。N-1300型シリーズにも使用できます。



ロータリーエバポレーター用 結露対策カバー

対象機種: 冷却器の外径が80~83mm、冷却コイルの長さが200mm以内のノズル部がネジ口のロータリーエバポレーター

使用条件: 循環液温 -10℃以上

V-E型冷却器(縦型二重蛇管式)用

製品コードNo. **270740** 価格(税抜) ¥8,500 ◆

S型冷却器(横型二重蛇管式)用

製品コードNo. **270730** 価格(税抜) ¥8,500 ◆



ワンタッチコネクタ

冷却器のネジ口に取付けるとワンタッチで専用保冷ホースの着脱が可能です。

| 製品名 | 数量 | 製品コードNo. | 価格(税抜) ◆ |
|-----------|----|---------------|---------------|
| ワンタッチコネクタ | 2個 | 267980 | ¥6,200 |
| | 1個 | 244930 | ¥3,300 |



真空ホース

小型エバポレーター、少量濃縮装置に適した減圧用ホースです。

| 規格 | 長さ | 製品コードNo. | 価格(税抜) ◆ |
|-------------|----|---------------|----------------|
| 内径6×外径15mm | 5m | 119170 | ¥17,000 |
| 内径12×外径30mm | 5m | 119210 | ¥47,000 |

▲ 製品のご使用前には「取扱説明書」を必ずお読みください。 ● 表示の価格には消費税は含まれておりません。

製品に関するお問合せは
アイラ・カスタマーセンター **0120-076-554 EVELA**

濃縮装置
のカタログ

純正ガラスパーツ

低温・恒温
水循環装置
(チラー)

低温槽
恒温槽

凍結・噴霧
乾燥機

乾燥器
電気炉

減圧装置

冷却
トラップ装置

恒温器

振盪機

合成装置

攪拌機
ガラス反応器

定置送液
ポンプ

液相クロマト
グラフ

純水製造
装置

培養装置
滅菌装置

研究補助
準備機器

3-157⑦

低温用熱媒体 エチレングリコール、ナイブライン[®]、エタブライン[®]、パーレルシリコンフルード[®]、エチルアルコール

低温恒温水槽、冷却水循環装置を10℃以下で使用する際には低温用熱媒体として以下のような製品があります。特長、特性グラフを参考に最適なものをお選びください。低温用熱媒体を安全にご使用いただくため、メーカーのSDS(製品安全データシート)を必ずご確認ください。

■熱媒体一覧

| 製品名 | ナイブライン [®] | | | エタブライン [®] | | パーレルシリコンフルード [®] | | | エチルアルコール |
|----------|---|--------|------------|---|---------|--|--------|----------|--|
| | Z-1型 | | NFP型 | EC-Z型 | | M-2型 | | XLT型 | |
| 製品コードNo. | 263500 | 182910 | 225030 | 225040 | | 211710 | 211720 | 227580 | — |
| 主成分 | エチレングリコール | | プロピレングリコール | エチルアルコール | | ジメチルポリシロキサン | | | エチルアルコール |
| 内容量 | 4kg | 20kg | 18kg | 15kg | | 1kg | 17kg | 16kg | — |
| 価格(税抜) | ¥9,500 | | ¥21,000 | | ¥32,200 | | ¥7,300 | ¥102,000 | ¥104,200 |
| 長所 | ●無色・無臭 ●水や有機溶媒と混合が可能 ●腐食性が少なく長期間の使用が可能 ●エチレングリコールに比べ金属に対する耐食性に優れる ●エチルアルコールに比べ取扱いが簡単 ●濃度調整が容易 ●引火点がない ●PRTR法の対象外 | | | ●消防法上の危険物に該当しない ●食品冷凍剤として経済産業省の承認を得ており、安全性が高い ●低粘度、温度による粘度変化が小さい ●濃度調整が容易 | | ●低粘度、温度による粘度変化が小さい ●引火点が高く(M-2:90℃、XLT:42℃)、燃焼性 ●蒸気圧が低く、蒸発減量が小さいので、作業環境をクリーンに保つ ●熱安定性、低温・電気特性に優れる ●低毒性、無味、無臭、不活性 | | | ●融点が高い(-114℃) ●マイナス温度域でも低粘度 |
| 短所 | ●粘度が高いため、適正な濃度で使用しないと循環不良や冷却効率の低下がある | | | ●引火点23.6℃ | | — | | | ●引火点が高い(14℃) ●臭気を伴う |
| 使用上の注意 | ●原液での使用は避け、必ず水道水で希釈してください。純水は使用しないでください。(一部機種を除く) ●熱媒体の性能を維持するためにはpH管理、濃度管理が必要です。3~6か月ごとの定期的な交換をお勧めします。 ●各熱媒体メーカーの技術資料をよくご確認ください。 | | | ●熱媒体の性能を維持するためには月1回程度のpH管理と、3か月に1回の液性分析をブラインメーカーに依頼してください。 ●消防法上の危険物には該当しませんが、60wt%未満のアルコールを含有しますので、火気や直射日光を避け、使用の際には十分な換気が必要です。 ●蒸発時に白い残物が析出されることがありますが、エタブライン [®] の構成成分ですので問題はありません。 | | ●当社製品で使用するにはプログラム恒温循環装置PCC-7000S型、冷却水循環装置CA-1115F・F2型、2600F・F2型です。希釈せずにそのままご使用ください。 ●PCC-7000S型を60℃以上で使用する場合には、空気より重く滞留しやすい蒸気の発生があります。必ず十分な換気をしてください。 ●XLT型はM-2型と比べ、低温域での粘度がわずかに低い特性ですので、精密なパラメータを要求されるPCC-7000S型とプロセスリアクター-DDS型との組み合わせなどにご使用ください。 | | | ●室温以上で放置すると気化し、発火や爆発の危険があります。使用の際には十分な換気が必要です。 |

■装置・熱媒体適合表

| 低温用熱媒体 対象装置 | エチレングリコール | ナイブライン [®] | エタブライン [®] | パーレル シリコン フルード [®] | エタノール ※お取扱いには十分に ご注意ください。 | 純水・イオン交換水 [電気伝導度0.1mS/m (1µS/cm)以上] |
|---|--|--|--|-----------------------------------|---|--|
| 冷却水循環装置 CA-3000・4000型シリーズ 大型冷却水循環装置シリーズ | 不可 | 不可 | 不可 | 不可 | 不可 大量に使用することになるため、安全面を考慮し使用しないでください。 | 不可 |
| 上記を除く冷却水循環装置 CCA・CA・GAE・NCA型 | 不可 | 不可 | 不可 | 使用可 (CA-F・F2型) | 使用可 設定温度0~20℃の範囲でご使用ください。 | 使用可 (CA-B・F・F2型) ※CA-F・F2型は電気伝導度0.01mS/m(0.1µS/cm)以上 |
| 冷却水循環装置 PFR-1000型 | 不可 | 不可 | 不可 | 不可 | 使用可 お取扱いには十分に ご注意ください。 | 不可 |
| 低温恒温水循環装置 NCC・CTP型 | 使用可 水道水で希釈してください。 純水は使用しないでください。 ※CA-B・F・F2型、NCC-B-D型、NCB-1210・1220・2510・2610型を除く | 使用可 水道水で希釈してください。 純水は使用しないでください。 ※CA-B・F・F2型、NCC-B-D型、NCB-1210・1220・2510・2610型を除く | 使用可 水道水で希釈してください。 純水は使用しないでください。 ※CA-B・F・F2型、NCC-B-D型、NCB-1210・1220・2510・2610型を除く | 不可 | 使用可 設定温度0~10℃の範囲でご使用ください。 | 使用可 (NCC-B-D型) |
| 低温恒温水槽 NCB-1210・1220型 | 希釈する際は、エチレングリコール、ナイブライン [®] は凍結点を使用する温度より10℃程度低く、循環使用時はナイブライン [®] Z-1型で、60%を超えない濃度にしてください。 ※NCB-2510B・2610B・2410型の設定温度-30℃で循環する場合は、70%ナイブライン [®] Z-1型でご使用ください。 | 希釈する際は、エチレングリコール、ナイブライン [®] は凍結点を使用する温度より10℃程度低く、循環使用時はナイブライン [®] Z-1型で、60%を超えない濃度にしてください。 ※NCB-2510B・2610B・2410型の設定温度-30℃で循環する場合は、70%ナイブライン [®] Z-1型でご使用ください。 | 希釈する際は、凍結点を使用する温度より10℃程度低い濃度でご使用ください。 | 不可 | 使用可 設定温度0~30℃の範囲でご使用ください。 | 使用可 オプションのPIネジ口を使用する場合は使用できません。 |
| 低温恒温水槽 NCB-2510・2610型 | 希釈する際は、エチレングリコール、ナイブライン [®] は凍結点を使用する温度より10℃程度低く、循環使用時はナイブライン [®] Z-1型で、60%を超えない濃度にしてください。 ※NCB-2510B・2610B・2410型の設定温度-30℃で循環する場合は、70%ナイブライン [®] Z-1型でご使用ください。 | 希釈する際は、エチレングリコール、ナイブライン [®] は凍結点を使用する温度より10℃程度低く、循環使用時はナイブライン [®] Z-1型で、60%を超えない濃度にしてください。 ※NCB-2510B・2610B・2410型の設定温度-30℃で循環する場合は、70%ナイブライン [®] Z-1型でご使用ください。 | 希釈する際は、凍結点を使用する温度より10℃程度低い濃度でご使用ください。 | 不可 | 使用可 設定温度0~40℃の範囲でご使用ください。 | 使用可 バルブをご使用の場合は、別途流量調整バルブ(製品コードNo.255420)をご購入ください。 |
| 低温恒温水槽 NCB-2410型 | 希釈する際は、エチレングリコール、ナイブライン [®] は凍結点を使用する温度より10℃程度低く、循環使用時はナイブライン [®] Z-1型で、60%を超えない濃度にしてください。 ※NCB-2510B・2610B・2410型の設定温度-30℃で循環する場合は、70%ナイブライン [®] Z-1型でご使用ください。 | 希釈する際は、エチレングリコール、ナイブライン [®] は凍結点を使用する温度より10℃程度低く、循環使用時はナイブライン [®] Z-1型で、60%を超えない濃度にしてください。 ※NCB-2510B・2610B・2410型の設定温度-30℃で循環する場合は、70%ナイブライン [®] Z-1型でご使用ください。 | 希釈する際は、凍結点を使用する温度より10℃程度低い濃度でご使用ください。 | 不可 | 使用可 設定温度0~40℃の範囲でご使用ください。 | 不可 |
| プログラム 恒温循環装置 | PCC-7000型 | PCC-7000S型 | 不可 | 使用可 | 使用可 設定温度0~30℃の範囲でご使用ください。 | 不可 |
| マグネチックスターラー付 低温恒温水槽 | 不可 | 不可 | 使用可 設定温度下限-40℃まで。 ※粘度がエタノールに比べて上がるため、温度調節精度の仕様値の保証外になります。 | 不可 | 使用可 PSL-2000型は設定温度0~80℃の範囲でご使用ください。 | 不可 |

■設定温度と熱媒体

設定温度により使用できる低温用熱媒体の種類、濃度は異なります。マイナス温度域では、高濃度ほど粘度が上昇し、循環流量や冷却能力の低下が発生します。低濃度の場合は、温度帯によって水結します。右記表を参考に適正濃度でご使用ください。

| 型式 | 使用液 | 使用液温度 | | | | | | | | |
|---------------------|-------------------------------|-------|------|------|------|--------|-----|-----|-----|-------|
| | | -80℃ | -60℃ | -40℃ | -20℃ | 0℃ | 20℃ | 40℃ | 60℃ | 80℃ |
| 全機種 ※PCC-7000S型を除く | 水 | | | | | | | | | |
| NCB型シリーズ・PCC-7000型 | ナイブライン [®] Z-1型 | | | | | 60wt% | | | | 35wt% |
| NCB-2510B・2610B型 | ナイブライン [®] Z-1型 | | | | | 70wt% | | | | |
| NCB型シリーズ・PCC-7000型 | ナイブライン [®] NFP型 | | | | | 60wt% | | | | 40wt% |
| NCB型シリーズ・PFR-1000型 | エタブライン [®] | | | | | 100wt% | | | | 50wt% |
| NCB-2410型・PFR-1000型 | エタノール | | | | | | | | | 70wt% |
| PSL-1810・2000型 | エタノール | | | | | | | | | |
| PCC-7000S型 | パーレルシリ コンフルード [®] | XLT型 | M-2型 | | | | | | | |

濃縮装置
防スプレー

低温槽
恒温槽
凍結・噴霧
乾燥機
乾燥器
電気炉
減圧装置
冷却
ドラップ装置
恒温器
振盪機
合成装置
攪拌機
ガラス反応器
定量送液
ポンプ
液体クロマト
グラフ
純水製造
装置
培養装置
滅菌装置
研究補助
準備機器

濃縮装置用 真空コントローラー

Vacuum Controller **NVC-3000・3000L型**



NVC-3000

操作部



Point 濃縮システム全体をコントロール

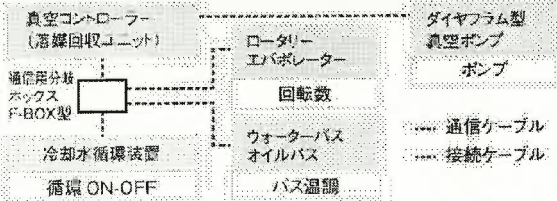

装置背面(通信)端子部

- ① NVC-3000型2台を接続して1台の減圧装置を制御する際に使用する通信端子
- ② ダイアフラムポンプコントロールボックスPBX型に繋ぎダイアフラム型真空ポンプを制御する際に使用する通信端子
- ③ 濃縮装置のシステムを構成する周辺装置用の通信端子
- ④ インバーターダイアフラム型真空ポンプを制御する際に使用する通信端子
- ⑤ DC・24V:NVC-3000型の電源用の端子

視認性の高いカラー液晶、操作性も向上

- 濃縮装置のシステム周辺機器をコントロールする通信機能を搭載しました。各装置の運転状況の表示や設定変更が可能です。通信機能搭載製品
 - ・ ロータリーエバポレーター N-1300・1210B型、N-2110・R・U型
 - ・ 冷却水循環装置 CCA-1112A・1122A型、CA-1116A・1330型
 - ・ ウォーター・オイルバス SB-1300・1350型、OSB-2200型
 - ・ インバーターダイアフラム型真空ポンプ NVP-V型シリーズ、DTC-31DC型
 - ・ ダイアフラム型真空ポンプ NVP・EVP型シリーズなど
- ※ダイアフラム型真空ポンプ使用時にはダイアフラムポンプコントロールボックス PBX型、専用電磁弁が必要です。
- 4.3インチカラーTFT液晶を搭載しています。運転状況(設定、測定値)を一括で確認できるシステムデータ一覧表示、制御の進捗状況を確認できるグラフ画面、圧力や運転状況を確認できる通常画面など使用状況に合わせて見やすい表示です。
- 圧力設定は常時変更可能なので運転中でも濃縮状態を確認しながら任意に圧力変更が可能です。(マニュアル制御)
- 環境規制溶媒を含む代表的な溶媒に合せたプログラムを登録しています。常時使用する溶媒を保存すれば選択された溶媒のみ表示できます。(プログラム制御)
- オプションのペーパー温度センサを使用すると、スタートキーを押すだけで溶媒の初期沸点検出から適正真空度による自動運転が可能です。
- 圧力コントローラーとして使用できるステッププログラム機能を内蔵しました。1プログラムにつき99ステップの下降・上昇勾配、定値制御、減圧、大気開放の組合せが可能です。保存可能なプログラム数は5プログラムです。(ステッププログラム制御)
- パソコンに専用ソフトをインストールすることで、NVC-3000型と通信機能搭載製品の運転状況をモニタリング・記録が可能です。(P.72参照)

| 型式 | | NVC-3000 |
|----------|------------|--|
| 製品コードNo. | 269370 | |
| 性能 | 真空度設定範囲 | 0~760mmHg(Torr)、0~1013hPa(mbar) |
| | 真空度測定範囲 | 0~800mmHg(Torr)、0~1066hPa(mbar) |
| | ペーパー温度測定範囲 | 0~150℃(ペーパー温度センサ接続時) |
| | 設定・制御方式 | ダイヤル式エンコーダ、キー入力、電磁弁ON-OFFまたは出力電圧可変 |
| 機能 | 圧力単位設定 | mmHg、Torr、hPa、kPa、mbar |
| | 制御プログラム | 定値・溶媒プログラム・オート・ステッププログラム |
| | 制御項目 | 圧力・温度(冷却水・バス・ペーパー)・オートジャッキ・回転ON-OFF・電圧出力・電源ON-OFF |
| 表示器 | 表示器 | カラーTFT液晶表示(4.3インチ) |
| | 表示項目 | 動作モード、運転状況、測定圧力、設定圧力、ペーパー温度(別売りのセンサ接続時)、運転時間、バス温度、冷却水温度、ロータリーエバポレーター回転数(通信ケーブル接続時) |
| 外部入・出力 | 外部入・出力 | 冷却水循環装置・バス・ロータリーエバポレーター共通通信端子、NVC-NVC通信端子、インバーターポンプ通信端子、ポンプコントロールボックス通信端子、ペーパー温度センサ端子、マイクロUSB(パソコン通信用) |
| | 使用周囲温度範囲 | 5~35℃ |
| 仕様 | 外寸法(mm)・質量 | 139(150)W×54(76)D×115H・約670g |
| | 電源入力・電源電圧 | 0.1A、10VA・AC100~240V 50/60Hz |
| | 電源コード | ACアダプターにより変更可能 |
| | 価格(税抜) | ¥148,000(本体) |

※()内の寸法は突起物を含みます。
 ※ダイアフラム型真空ポンプと接続する際は、ダイアフラムポンプコントロールボックス PBX型、制御用電磁弁 CV型、NVC-PBX接続コードが必要です。インバーターダイアフラム型真空ポンプの場合は、NVC-NVPV接続コードが必要です。

- 1 濃縮装置
- 濃縮装置用真空コントローラー
- 低温・恒温水循環装置(チラー)
- 低温 槽 恒温槽
- 凍結・噴霧 乾燥機
- 乾燥器 電気炉
- 減圧装置
- 冷却 トラップ装置
- 恒温器
- 振盪機
- 合成装置
- 攪拌機 ガラス反応器
- 定量送液 ポンプ
- 液体クロマト グラフ
- 純水製造 装置
- 培養装置 滅菌装置
- 研究補助 準備機器

3-157 ⑨

MANUAL(定値制御)モード

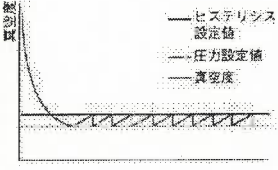
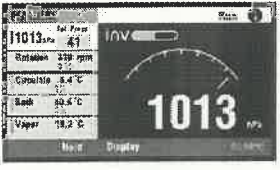

AUTO(自動制御)モード

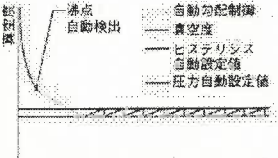

PROGRAM(勾配制御)モード

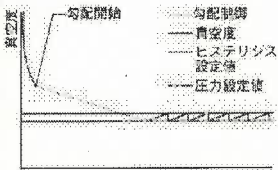
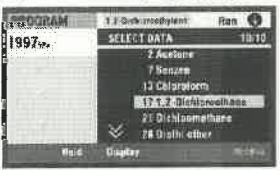

STEP PROGRAMモード

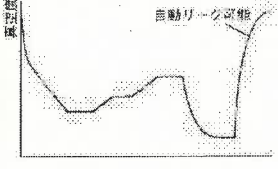
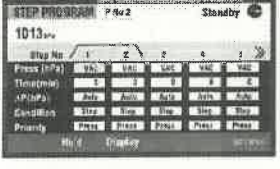

オプション

ロータリーエバポレーター用ペーパー温度センサセット
 N-1300S・1210BS型用
 TS-S型 製品コードNo.211770 価格(税抜) ¥59,000
 N-1300E・1300V・1210BV・1210BT・2110R・2110U・2110型用
 TS-V型 製品コードNo.211780 価格(税抜) ¥59,000
真空制御用通信ケーブルA
 NVC-3000型2台を通信するケーブル
 2m VC-2M型 製品コードNo.245100 価格(税抜) ¥10,000
 4m VC-4M型 製品コードNo.246690 価格(税抜) ¥17,000

オプション

インバーターダイヤフラム型真空ポンプ使用時

| 真空コントローラー NVC-3000型 | ①接続コード | ②インバーターダイヤフラム型真空ポンプ |
|------------------------|---------------|-------------------------------|
| 製品名 | 型式 | 製品コードNo. 価格(税抜) 備考 |
| NVC-NVPV接続コード(0.5m) | NNV-0.5M | 269410 ¥ 7,900 NVP-V型シリーズ接続用 |
| NVC-NVPV接続コード(2m) | NNV-2M | 269420 ¥ 9,600 NVP-V型シリーズ接続用 |
| ② 真空コントローラー 取付板 | NVC3000-NVP-V | 270100 ¥ 6,600 NVP-V型シリーズ用取付板 |
| | NVC3000-N1300 | 269480 ¥ 7,900 N-1300型用取付板 |
| | NVC3000-N1210 | 269500 ¥10,000 N-1210B型用取付板 |
| | NVC3000-N2110 | 269520 ¥ 7,300 N-2110型用取付板 |
| | スタンドベース2 | 271490 ¥36,000 DTC-31DC用取付板 |

※DPE-1150・2150型、DPE-1250B・C・D-E型の真空コントローラーをロータリーエバポレーターN-1300・1210B・2110型シリーズに取付ける際にも使用できます。

ダイヤフラム型真空ポンプ使用時

| 真空コントローラー NVC-3000型 | ④ | ⑤コントロールボックス PBX型 | ⑥制御用電磁弁 CV-11・12型 | ⑦ダイヤフラム型 真空ポンプ |
|--------------------------|----------------|---------------------|----------------------|-------------------|
| 製品名 | 型式 | 製品コードNo. 価格(税抜) | 備考 | |
| ③ダイヤフラムポンプ コントロールボックス | PBX | 269380 ¥29,300 | 電磁弁と真空ポンプの 制御ボックス | |
| NVC-PBX接続コード(0.5m) | NP-0.5M | 269390 ¥ 7,900 | NVC-3000型とPBX型接続用 | |
| NVC-PBX接続コード(2m) | NP-2M | 269400 ¥ 9,600 | NVC-3000型とPBX型接続用 | |
| ⑤ 制御用電磁弁 | CV-11※ | 269430 ¥32,000 | 外径10mmホースノズル | |
| | CV-12※ | 269440 ¥45,000 | 外径13mmホースノズル | |
| ⑥ 真空コントローラー 取付板 | NVC-PBX-NVP | 270090 ¥ 7,300 | NVP型シリーズPBX型用取付板 | |
| | NVC-PBX-EVP | 270110 ¥ 7,300 | EVP型シリーズPBX型用取付板 | |
| | NVC-PBX-N1300 | 269490 ¥10,000 | N-1300-PBX型用取付板 | |
| | NVC-PBX-N1210 | 269510 ¥13,000 | N-1210B-PBX型用取付板 | |
| | NVC-PBX-N2110 | 269530 ¥13,000 | N-2110-PBX型用取付板 | |
| | NVC-PBX-MF1000 | 270130 ¥10,000 | MF-1000-PBX型用取付板 | |
| | | 275090 ¥16,000 | NVC-3000型とPBX型セット用 | |

※NVC-3000型専用です

ダイヤフラム型真空ポンプ以外のシステム構成製品使用時

| 真空コントローラー NVC-3000型 | ⑧ | ⑨通信用分岐ボックス F-BOX型 | ⑩ | ロータリーエバポレーター 冷却水循環装置 ウォーターパフ、オイルパフ |
|------------------------|----------|----------------------|--|--|
| 製品名 | 型式 | 製品コードNo. 価格(税抜) | 備考 | |
| ⑦ NVC通信用分岐ボックス | F-BOX | 269620 ¥15,000 | システム周辺機器を繋ぐ分岐ボックス | |
| NVC通信ケーブル(0.5m) | COM-0.5M | 269450 ¥ 7,900 | NVC-3000型と対応するロータリーエバポレーター、冷却水循環装置、ウォーターパフ、オイルパフの通信用 | |
| ⑧ NVC通信ケーブル(1m) | COM-1M | 269460 ¥ 9,000 | | |
| | COM-2M | 269470 ¥ 9,600 | | |

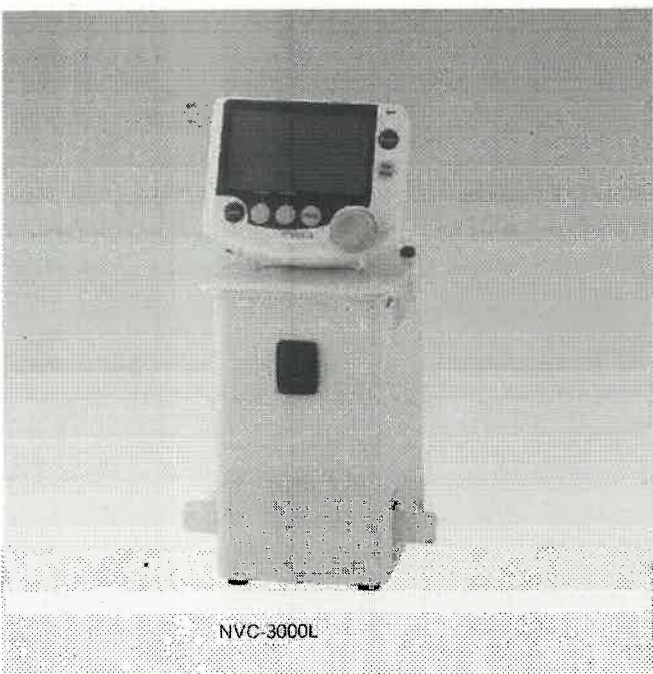

NVC-3000L

中・大型の濃縮装置の真空度の制御に

大型濃縮装置用真空コントローラー NVC-3000L型

- 大型濃縮装置・真空乾燥器用で制御電磁弁が付属しています。
- 圧力設定は常時変更可能なので運転中でも濃縮状態を確認しながら任意に圧力変更が可能です。(マニュアル制御)
- 環境規制溶媒を含む代表的な溶媒に合わせたプログラムを登録しています。常時使用する溶媒を保存すれば選択された溶媒のみ表示できます。(プログラム制御)

| 型 式 | NVC-3000L | |
|-------------|---------------------------------|---|
| 製品コードNo. | 279410 | |
| 真空度測定範囲 | 0~800mmHg(Torr)、0~1066hPa(mbar) | |
| 性 能 | 圧力オート | Vac.1~760mmHg(Torr)、Vac.1~1013hPa(mbar) |
| | 制御モード | 自動検出、自動設定 |
| 圧力設定範囲 | プログラム | 代表溶媒ごとに内部設定済(55種類)ユーザー登録可能溶媒(10種類) |
| | マニュアル | 定値制御: Vac.1~760mmHg(Torr) Vac.1~1013hPa(mbar)、 勾配制御: 1~760mmHg(Torr) 1~1013hPa(mbar) |
| 構成 | リーク用電磁弁オリフィス・リークノズル | |
| 外部入出力 | オリフィスφ6.0mm・ノズル径22mm | |
| 使用周囲温度範囲 | ペーパー温度信号入力 | |
| 外形寸法(mm)・質量 | 5~35℃ | |
| 電源入力・電源電圧 | 184W×210D×334H・約5.3kg | |
| | 3A、300VA・AC100V 50/60Hz | |
| 価格(税抜) | ¥325,000 | |

濃縮装置用真空コントローラー

低温・恒温
水循環装置
(チラー)

低温槽
恒温槽

凍結・噴霧
乾燥機

乾燥器
電気炉

減圧装置

冷却
トラップ装置

恒温器

振盪機

合成装置

攪拌機
ガラス反応器

定量送液
ポンプ

液体クロマト
グラフ

純水製造
装置

培養装置
滅菌装置

研究補助
準備器具

見積依頼票

調達番号

3-158 ①

| | | | |
|-------------------|---|--------|-----|
| 調達件名 | カメラストラップの購入 | | |
| 規格仕様 | 下記仕様のとおり | | |
| 仕 様 | | | |
| 物品名 | 規格 | 数量 | 備 考 |
| カメラストラップ | ハクバ KST-65T38【同等品可】 | 本 4 | |
| | | | |
| | | | |
| | | | |
| 摘 要 | 早期納入希望 | | |
| 参考事項 | | | |
| 納入期限 | 令和7年8月29日(金) | | |
| 納入場所 | 高速道路交通警察隊(岡山市北区富原2587-5) | | |
| 見積書提出期限 | 公開締切日の正午 | | |
| 見積書提出場所 | 出納局用度課調達班 (岡山市北区内山下2-4-6 地下1階) | | |
| 見積に係る照会先 | 出納局用度課調達班 (Tel 086-226-7540) | | |
| 要求課 (仕様に係る照会先) | 警察本部高速道路交通警察隊 間野 直通番号(086-255-3429) | | |
| 参加資格 | 「オープンカウンター説明書」に記載の <u>見積参加者に必要な資格要件</u> のとおり | | |
| その他 | <p>1 <u>仕様欄に【同等品可】と記載している場合は「同等の規格品」による見積もりを認める。</u> 同等品で見積もる場合は、見積書提出前に要求課の承諾を得ること。また、見積書の規格には承諾を得た規格を記入し、備考欄に承認を受けた年月日、担当者名を記入すること。 <u>なお、【同等品可】との記載がない場合は、同等品による見積もりを認めない。</u></p> <p>2 仕様欄に見本がある旨記載している場合は、見本を見積書提出場所に見積書提出期限まで提示する。</p> <p>3 この見積依頼票に記載のない事項については、オープンカウンター説明書による。</p> | | |



トップ > 撮影用品 > カメラストラップ・グリップ > 一眼レフカメラ・ミラーレス用 > ハクバルフトデザイン ツイルネックストラップ 38

ハクバルフトデザイン ツイルネックストラップ 38

¥ 2,640 (税込)

手に巻きつけたりバッグの中でまとめやすいしなやかな素材のストラップ。一眼レフカメラや大きめミラーレスカメラに最適な、首の負担になりにくい38mm幅。

この商品を購入する

| カラー | JANコード | 商品型番 | 希望小売価格 (税込) |
|------|---------------|-----------|-------------|
| ブラック | 4977187374063 | KST-65T38 | ¥ 2,640 |

- 全長 : 約1400mm
- ストラップ部長さ : 約700mm
- ストラップ部幅 : 約38mm
- 先ヒモ幅 : 10mm
- 重量 : 約45g
- 材質 : ナイロン、PVC



手に巻きつけたりバッグの中でまとめやすいしなやかな素材を採用



肩から滑り落ちにくい滑り止めプリント付き。



先ヒモは一眼レフカメラや大きめミラーレスカメラに最適な10mm幅。



装着イメージ

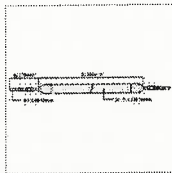

サイズ詳細



パッケージ

手に巻きつけたり、バッグの中でまとめやすいしなやかな素材を採用したストラップ。
肩掛け時に肩から滑り落ちにくい滑り止めプリント付き。
首の負担になりにくい38mm幅。
先ヒモは一眼レフカメラや大きめミラーレスカメラに最適な10mm幅。

手に巻きつけたりバッグの中でまとめやすいしなやかな素材を採用

肩から滑り落ちにくい滑り止めプリント付き



見積依頼票

調達番号

3-159 ①

| | | | |
|-------------------|---|--------|----|
| 調達件名 | エピナスチン塩酸塩の購入 | | |
| 規格仕様 | 下記仕様のとおり | | |
| 仕 様 | | | |
| 物品名 | 規格 | 数量 | 備考 |
| エピナスチン塩酸塩 | 東京化成工業 100mg E0799 【同等品可】 | 1 個 | |
| | | | |
| | | | |
| | | | |
| 摘 要 | | | |
| 参考事項 | | | |
| 納入期限 | 令和7年9月30日(火) | | |
| 納入場所 | 岡山市北区富田町1-3-2 鑑識科学センター | | |
| 見積書提出期限 | 公開締切日の正午 | | |
| 見積書提出場所 | 出納局用度課調達班 (岡山市北区内山下2-4-6 地下1階) | | |
| 見積に係る照会先 | 出納局用度課調達班 (Tel. 086-226-7540) | | |
| 要求課 (仕様に係る照会先) | 警察本部科学捜査研究所 大本 直通番号(086-234-0110) | | |
| 参加資格 | 「オープンカウンター説明書」に記載の <u>見積参加者に必要な資格要件</u> のとおり | | |
| その他 | <p>1 <u>仕様欄に【同等品可】と記載している場合は「同等の規格品」による見積もりを認める。</u> 同等品で見積もる場合は、見積書提出前に要求課の承諾を得ること。また、見積書の規格には承諾を得た規格を記入し、備考欄に承認を受けた年月日、担当者名を記入すること。 <u>なお、【同等品可】との記載がない場合は、同等品による見積もりを認めない。</u></p> <p>2 仕様欄に見本がある旨記載している場合は、見本を見積書提出場所に見積書提出期限まで提示する。</p> <p>3 この見積依頼票に記載のない事項については、オープンカウンター説明書による。</p> | | |

システムメンテナンスのお知らせ 2025年7月19日(土) 午前9:30 ~ 7月21日(月) 午前10:30 : 当時間帯は当ウェブサイトがご利用いただけません。メンテナンスは予定より早く終了する場合があります。ご不便をおかけして申し訳ありませんがご理解のほどよろしくお願いいたします。

東京化成化学振興財団が2026年度助成金募集 (/zaidan-boshu) を開始 | HPMCカプセル試薬トライアルキャンペーン (/product/topics/HPMC_encapsulated_reagents_campaign) | 募集中 新設・移設研究室サポートプログラム (/support-download/new-lab-set-up) | キャップ天面の二次元コード (/product/container/two-dimensional-code-seal) で製品書類簡単取得 | [製品ハイライト] 眼圧降下作用のある... (/product/tci-topics/ProductHighlights_20250714) | ◆ TCIウェブサイトのご案内 (/support-download/users-guide/website) ◆ | ※ その他のお知らせ・更新情報 (/support-download/whats-new) (2025.7.14更新)



CAS RN, 製品コード, カテゴリ名などのキーワードを入力してください



(<https://help.hybris.com>)構造式検索
(/JP/ja/structure-search)

(<https://help.hybris.com>)詳細検索・一括検索
(/JP/ja/search/advancedMultipleSearch)

(/JP/ja/documentSearch)製品書類検索
(/JP/ja/documentSearch)

CAS RN: 108929-04-0 | 製品コード: E0799

Epinastine Hydrochloride

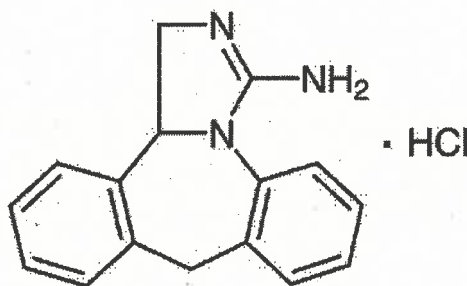

純度 (試験方法) : >98.0%(HPLC)(N)

別名:

エピナスチン塩酸塩

3-アミノ-9,13b-ジヒドロ-1*H*-ジベンゾ[*c,f*]イミダゾ[1,5-*a*]アゼピン塩酸塩

3-Amino-9,13b-dihydro-1*H*-dibenzo[*c,f*]imidazo[1,5-*a*]azepine Hydrochloride

製品書類:

[SDS](#) | [規格表](#) | [試験成績書・各種証明書](#) | [分析チャート](#)

[基本情報](#) | [規格値・物性値](#) | [法規情報](#) | [利用例・文献](#)

[このページの凡例](#) (/JP/ja/product-details-usage)

| | |
|-----------|----------------------------|
| 包装単位: | 100MG |
| 価格 | ¥6,000 |
| 埼玉県(川口)倉庫 | ご注文後2~3営業日程度で発送可能です |
| 兵庫県(尼崎)倉庫 | お問い合わせ (/JP/ja/contact-us) |
| その他の倉庫 | お問い合わせ (/JP/ja/contact-us) |
| 出荷情報 | 出荷シミュレーション |
| 包装単位: | 1G |
| 価格 | ¥34,500 |
| 埼玉県(川口)倉庫 | 11 |
| 兵庫県(尼崎)倉庫 | 埼玉県倉庫より即日*発送可能です |
| その他の倉庫 | ご注文後2週間程度で発送可能です |
| 出荷情報 | 出荷シミュレーション |

大量製造見積依頼フォーム

(/JP/ja/bulk-quote)

- ・埼玉県倉庫、兵庫県倉庫の在庫は即日、その他の倉庫の在庫は2~3営業日程度で埼玉県倉庫より出荷となります。埼玉県倉庫、兵庫県倉庫からの配送対象エリア (/JP/ja/delivery-area) は各々異なります。表示されている納期は現時点のもので、変更となる可能性もありますので予めご了承ください。納期に関するご質問は営業部までお問い合わせください。[本社営業部] Tel: 03-3668-0489 [大阪営業部] Tel: 06-6228-1155
- ・表示している価格は本体価格で、消費税等は含まれていません。表示している本体価格は最新のものとなり、価格は予告なく変更する場合があります。
- ・最大包装単位の20倍以上の量をご入用の場合は、「大量製造見積依頼」ボタンをクリックし専用フォームでお問い合わせください。一部の製品についてはご希望に添えない場合もありますので、予めご了承ください。
- ・弊社では常に保管条件を最適化するための見直しを行っています。最新の製品保管条件はホームページ上に記載されたものとなりますので、ご了承ください。

基本情報 ()

| | |
|--------------|--|
| 製品コード | E0799 |
| 純度 (試験方法) ① | >98.0%(HPLC)(N) |
| 分子式・分子量 | C ₁₆ H ₁₅ N ₃ ·HCl = 285.78 |
| 物理的状態 (20°C) | 固体 |
| 保管温度 ② | 冷蔵 (0-10°C) |
| 避けるべき条件 | 熱 |

見積依頼票

調達番号

3-160 ①

| | | | |
|----------------|--|---------|-----------------------------|
| 調達件名 | 女性警察官短靴(ローファー)の購入 | | |
| 規格仕様 | 下記仕様のとおり | | |
| 仕 様 | | | |
| 物品名 | 規格 | 数量 | 備考 |
| 女性警察官短靴(ローファー) | ムーンスターBV330黒 サイズ:発注数一覧表のとおり【同等品可】 | 足 47 | |
| | | | |
| | | | |
| | | | |
| 摘要 | | | |
| 参考事項 | | | |
| 納入期限 | 令和7年12月19日 (金) | | |
| 納入場所 | 納品所属一覧表のとおり | | |
| 見積書提出期限 | 公開締切日の正午 | | |
| 見積書提出場所 | 出納局用度課調達班 (岡山市北区内山下2-4-6 地下1階) | | |
| 見積に係る照会先 | 出納局用度課調達班 (Tel 086-226-7540) | | |
| 要求課(仕様に係る照会先) | 警察本部装備課 | 榮 | (Tel 086-234-0110) 内線(2323) |
| 参加資格 | 「オープンカウンター説明書」に記載の <u>見積参加者に必要な資格要件</u> のとおり | | |
| その他 | <p>1 <u>仕様欄に【同等品可】と記載している場合は、「同等の規格品」による見積もりを認める。</u> 同等品で見積もる場合は、見積書提出前に要求課の承諾を得ること。また、見積書の規格には承諾を得た規格を記入し、備考欄に承認を受けた年月日、担当者名を記入すること。 <u>なお、【同等品可】との記載がない場合は、同等品による見積もりを認めない。</u></p> <p>2 仕様欄に見本がある旨記載している場合は、見本を見積書提出場所に見積書提出期限まで提示する。</p> <p>3 この見積依頼票に記載のない事項については、オープンカウンター説明書による。</p> | | |

3-160 (2)

新規会員登録/ログイン

BV330
NEW RELEASE



WOMEN

KIDS

ITEM

Q SEARCH



BV330

絞り込み

おすすめ順



BV330
3カラー
¥12,100

発注数一覧表

| | |
|-----|-------------|
| 品目名 | 女警短靴（ローファー） |
|-----|-------------|

| 階級 | サイズ | 納品数 |
|-------------|--------|-----|
| 女警短靴（ローファー） | 22.0cm | 1 |
| | 22.5cm | 2 |
| | 23.0cm | 5 |
| | 23.5cm | 14 |
| | 24.0cm | 12 |
| | 24.5cm | 8 |
| | 25.0cm | 3 |
| | 25.5cm | 2 |
| 合 計 | | 47 |

納品所属一覧表

| | |
|-----|--------------|
| 品目名 | 女警短靴 (ローファー) |
|-----|--------------|

| 所属 | 階級 | サイズ | 納品数 |
|---------|--------------|--------|-----|
| 県民広報課 | 女警短靴 (ローファー) | 22.5cm | 1 |
| | | 23.5cm | 1 |
| | | 24.0cm | 1 |
| 小 計 | | | 3 |
| 教養課 | 女警短靴 (ローファー) | 25.0cm | 1 |
| 小 計 | | | 1 |
| 留置管理課 | 女警短靴 (ローファー) | 23.5cm | 2 |
| 小 計 | | | 2 |
| 捜査第一課 | 女警短靴 (ローファー) | 24.5cm | 1 |
| 小 計 | | | 1 |
| 人身安全対策課 | 女警短靴 (ローファー) | 24.0cm | 1 |
| 小 計 | | | 1 |
| 運転免許課 | 女警短靴 (ローファー) | 23.5cm | 1 |
| 小 計 | | | 1 |
| 機動隊 | 女警短靴 (ローファー) | 24.0cm | 1 |
| 小 計 | | | 1 |
| 地域課 | 女警短靴 (ローファー) | 23.5cm | 1 |
| 小 計 | | | 1 |
| 通信指令課 | 女警短靴 (ローファー) | 23.5cm | 1 |
| 小 計 | | | 1 |
| 機動警ら隊 | 女警短靴 (ローファー) | 23.5cm | 1 |
| 小 計 | | | 1 |
| 岡山中央警察署 | 女警短靴 (ローファー) | 23.5cm | 2 |
| | | 24.0cm | 1 |
| | | 25.0cm | 1 |
| 小 計 | | | 4 |
| 岡山西警察署 | 女警短靴 (ローファー) | 23.0cm | 1 |
| | | 23.5cm | 1 |
| | | 24.0cm | 2 |
| 小 計 | | | 4 |

納品所属一覧表

| | |
|-----|--------------|
| 品目名 | 女警短靴 (ローファー) |
|-----|--------------|

| 所属 | 階級 | サイズ | 納品数 |
|--------|--------------|--------|-----|
| 赤磐警察署 | 女警短靴 (ローファー) | 24.5cm | 1 |
| | | 25.5cm | 1 |
| 小 計 | | | 2 |
| 岡山東警察署 | 女警短靴 (ローファー) | 23.0cm | 1 |
| | | 24.0cm | 1 |
| 小 計 | | | 2 |
| 玉野警察署 | 女警短靴 (ローファー) | 23.0cm | 1 |
| 小 計 | | | 1 |
| 倉敷警察署 | 女警短靴 (ローファー) | 22.0cm | 1 |
| | | 24.0cm | 1 |
| | | 24.5cm | 2 |
| | | 25.0cm | 1 |
| 小 計 | | | 5 |
| 水島警察署 | 女警短靴 (ローファー) | 23.0cm | 1 |
| 小 計 | | | 1 |
| 玉島警察署 | 女警短靴 (ローファー) | 23.0cm | 1 |
| | | 23.5cm | 1 |
| | | 24.0cm | 1 |
| | | 24.5cm | 1 |
| 小 計 | | | 4 |
| 総社警察署 | 女警短靴 (ローファー) | 23.5cm | 2 |
| | | 24.5cm | 2 |
| 小 計 | | | 4 |
| 岡山南警察署 | 女警短靴 (ローファー) | 24.0cm | 1 |
| | | 25.5cm | 1 |
| 小 計 | | | 2 |
| 笠岡警察署 | 女警短靴 (ローファー) | 24.0cm | 1 |
| 小 計 | | | 1 |
| 津山警察署 | 女警短靴 (ローファー) | 24.0cm | 1 |
| 小 計 | | | 1 |

納品所属一覧表

| | |
|-----|--------------|
| 品目名 | 女警短靴 (ローファー) |
|-----|--------------|

| 所属 | 階級 | サイズ | 納品数 |
|------|--------------|--------|-----|
| 警察学校 | 女警短靴 (ローファー) | 22.5cm | 1 |
| | | 23.5cm | 1 |
| | | 24.5cm | 1 |
| 小 計 | | | 3 |
| 合 計 | | | 47 |

見積依頼票

調達番号

3-161 ①

| | | | |
|--------------------------|--|---------|-----|
| 調達件名 | 男性警察官ゴム長靴(防寒・防雪)の購入 | | |
| 規格仕様 | 下記仕様のとおり | | |
| 仕 様 | | | |
| 物品名 | 規格 | 数量 | 備 考 |
| 男性警察官 ゴム長靴 (防寒・防雪) | 第一ゴム スパイク サイズ:発注数一覧表のとおり【同等品 可】 | 足 78 | |
| | | | |
| | | | |
| | | | |
| 摘 要 | | | |
| 参考事項 | | | |
| 納入期限 | 令和8年2月6日 (金) | | |
| 納入場所 | 納品所属一覧表のとおり | | |
| 見積書提出期限 | 公開締切日の正午 | | |
| 見積書提出場所 | 出納局用度課調達班 (岡山市北区内山下2-4-6 地下1階) | | |
| 見積に係る 照会先 | 出納局用度課調達班 (Tel 086-226-7540) | | |
| 要求課 (仕様に係る 照会先) | 警察本部装備課 榮 (Tel 086-234-0110) 内線(2323) | | |
| 参加資格 | 「オープンカウンター説明書」に記載の <u>見積参加者に必要な資格要件</u> のとおり | | |
| その他 | <p>1 <u>仕様欄に【同等品可】と記載している場合は、「同等の規格品」による見積もりを認める。</u> 同等品で見積もる場合は、見積書提出前に要求課の承諾を得ること。また、見積書の規格には承諾を得た規格を記入し、備考欄に承諾を受けた年月日、担当者名を記入すること。 <u>なお、【同等品可】との記載がない場合は、同等品による見積もりを認めない。</u></p> <p>2 仕様欄に見本がある旨記載している場合は、見本を見積書提出場所に見積書提出期限まで提示する。</p> <p>3 この見積依頼票に記載のない事項については、オープンカウンター説明書による。</p> | | |

第一ゴム

安心と信頼の国産品

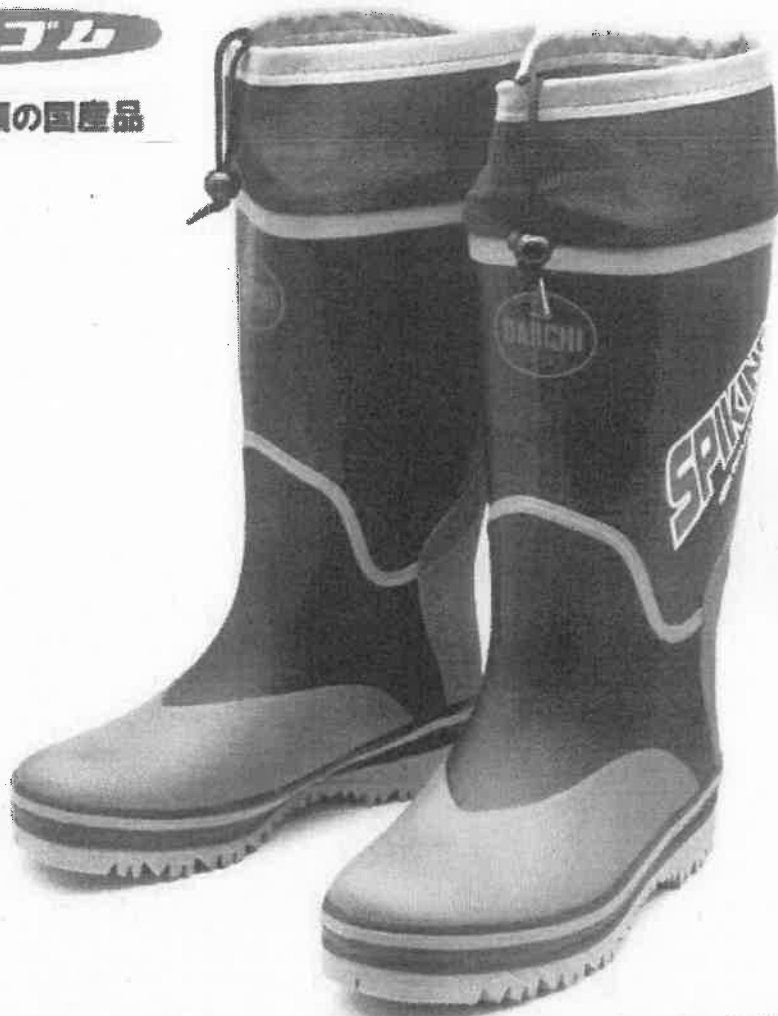

日本製ダブルスパイク底長靴

- ★金剛砂+スチールピンのダブルスパイク底。
- ★空気を通し水滴をはじく「ムレっ飛びフード」を採用
- ★防寒吸湿ウレタンで足元あったか！
- ★3mmウレタン裏布を使用
- ★つま先から足首にかけてゴム生地を重ね貼りし強度を確保し、活動範囲を広げます。
- ★フィット感を高めるカップインソール付きです。
- ★北海道・小樽工場で生産していますから品質も折り紙つき！

発注数一覧表

| | |
|-----|-----------------|
| 品目名 | 男警長靴 (ゴム・防寒・防雪) |
|-----|-----------------|

| 階級 | サイズ | 納品数 |
|-----------------|--------|-----|
| 男警長靴 (ゴム・防寒・防雪) | 24.5cm | 1 |
| | 25.0cm | 1 |
| | 25.5cm | 11 |
| | 26.0cm | 17 |
| | 27.0cm | 33 |
| | 28.0cm | 15 |
| 合 計 | | 78 |

納品所属一覧表

| | |
|-----|-----------------|
| 品目名 | 男警長靴 (ゴム・防寒・防雪) |
|-----|-----------------|

| 所属 | 階級 | サイズ | 納品数 |
|-----------|-----------------|--------|-----|
| 装備課 | 男警長靴 (ゴム・防寒・防雪) | 26.0cm | 1 |
| 小 計 | | | 1 |
| 情報管理課 | 男警長靴 (ゴム・防寒・防雪) | 27.0cm | 1 |
| 小 計 | | | 1 |
| 教養課 | 男警長靴 (ゴム・防寒・防雪) | 27.0cm | 1 |
| 小 計 | | | 1 |
| 刑事企画課 | 男警長靴 (ゴム・防寒・防雪) | 25.5cm | 1 |
| | | 26.0cm | 1 |
| 小 計 | | | 2 |
| 捜査第一課 | 男警長靴 (ゴム・防寒・防雪) | 28.0cm | 1 |
| 小 計 | | | 1 |
| 捜査第二課 | 男警長靴 (ゴム・防寒・防雪) | 28.0cm | 1 |
| 小 計 | | | 1 |
| 捜査第三課 | 男警長靴 (ゴム・防寒・防雪) | 25.5cm | 1 |
| 小 計 | | | 1 |
| 組織犯罪対策第一課 | 男警長靴 (ゴム・防寒・防雪) | 27.0cm | 1 |
| 小 計 | | | 1 |
| 鑑識課 | 男警長靴 (ゴム・防寒・防雪) | 28.0cm | 1 |
| 小 計 | | | 1 |
| 生活安全企画課 | 男警長靴 (ゴム・防寒・防雪) | 27.0cm | 1 |
| 小 計 | | | 1 |
| 人身安全対策課 | 男警長靴 (ゴム・防寒・防雪) | 26.0cm | 1 |
| 小 計 | | | 1 |
| 交通指導課 | 男警長靴 (ゴム・防寒・防雪) | 26.0cm | 1 |
| | | 27.0cm | 1 |
| | | 28.0cm | 2 |
| 小 計 | | | 4 |
| 高速道路交通警察隊 | 男警長靴 (ゴム・防寒・防雪) | 26.0cm | 1 |
| | | 27.0cm | 1 |
| | | 28.0cm | 2 |

納品所属一覧表

| | |
|-----|-----------------|
| 品目名 | 男警長靴 (ゴム・防寒・防雪) |
|-----|-----------------|

| 所属 | 階級 | サイズ | 納品数 |
|---------|-----------------|--------|-----|
| 小 計 | | | 4 |
| 交通機動隊 | 男警長靴 (ゴム・防寒・防雪) | 27.0cm | 1 |
| 小 計 | | | 1 |
| 装備 2 | 男警長靴 (ゴム・防寒・防雪) | 25.5cm | 1 |
| | | 27.0cm | 1 |
| 小 計 | | | 2 |
| 装備 1 | 男警長靴 (ゴム・防寒・防雪) | 25.0cm | 1 |
| | | 26.0cm | 1 |
| | | 27.0cm | 1 |
| 小 計 | | | 3 |
| 通信指令課 | 男警長靴 (ゴム・防寒・防雪) | 27.0cm | 1 |
| 小 計 | | | 1 |
| 機動警ら隊 | 男警長靴 (ゴム・防寒・防雪) | 27.0cm | 1 |
| 小 計 | | | 1 |
| 岡山中央警察署 | 男警長靴 (ゴム・防寒・防雪) | 27.0cm | 2 |
| | | 28.0cm | 2 |
| 小 計 | | | 4 |
| 岡山西警察署 | 男警長靴 (ゴム・防寒・防雪) | 26.0cm | 2 |
| | | 27.0cm | 3 |
| | | 28.0cm | 2 |
| 小 計 | | | 7 |
| 瀬戸内警察署 | 男警長靴 (ゴム・防寒・防雪) | 25.5cm | 1 |
| | | 27.0cm | 1 |
| 小 計 | | | 2 |
| 岡山東警察署 | 男警長靴 (ゴム・防寒・防雪) | 25.5cm | 1 |
| | | 27.0cm | 2 |
| 小 計 | | | 3 |
| 玉野警察署 | 男警長靴 (ゴム・防寒・防雪) | 27.0cm | 3 |
| 小 計 | | | 3 |
| 倉敷警察署 | 男警長靴 (ゴム・防寒・防雪) | 25.5cm | 1 |

納品所属一覧表

| | |
|-----|-----------------|
| 品目名 | 男警長靴 (ゴム・防寒・防雪) |
|-----|-----------------|

| 所属 | 階級 | サイズ | 納品数 |
|--------|-----------------|--------|-----|
| | | 26.0cm | 3 |
| 小 計 | | | 4 |
| 水島警察署 | 男警長靴 (ゴム・防寒・防雪) | 28.0cm | 1 |
| 小 計 | | | 1 |
| 総社警察署 | 男警長靴 (ゴム・防寒・防雪) | 25.5cm | 1 |
| | | 27.0cm | 1 |
| 小 計 | | | 2 |
| 岡山南警察署 | 男警長靴 (ゴム・防寒・防雪) | 27.0cm | 1 |
| 小 計 | | | 1 |
| 備前警察署 | 男警長靴 (ゴム・防寒・防雪) | 25.5cm | 1 |
| | | 27.0cm | 2 |
| 小 計 | | | 3 |
| 笠岡警察署 | 男警長靴 (ゴム・防寒・防雪) | 24.5cm | 1 |
| | | 25.5cm | 1 |
| | | 27.0cm | 2 |
| 小 計 | | | 4 |
| 井原警察署 | 男警長靴 (ゴム・防寒・防雪) | 28.0cm | 1 |
| 小 計 | | | 1 |
| 真庭警察署 | 男警長靴 (ゴム・防寒・防雪) | 25.5cm | 1 |
| | | 26.0cm | 3 |
| | | 27.0cm | 3 |
| 小 計 | | | 7 |
| 津山警察署 | 男警長靴 (ゴム・防寒・防雪) | 27.0cm | 1 |
| | | 28.0cm | 2 |
| 小 計 | | | 3 |
| 美作警察署 | 男警長靴 (ゴム・防寒・防雪) | 25.5cm | 1 |
| | | 26.0cm | 1 |
| | | 27.0cm | 1 |
| 小 計 | | | 3 |
| 美咲警察署 | 男警長靴 (ゴム・防寒・防雪) | 26.0cm | 1 |

納品所属一覧表

| | |
|-----|-----------------|
| 品目名 | 男警長靴 (ゴム・防寒・防雪) |
|-----|-----------------|

| 所属 | 階級 | サイズ | 納品数 |
|------|-----------------|--------|-----|
| | 小 計 | | 1 |
| 警察学校 | 男警長靴 (ゴム・防寒・防雪) | 26.0cm | 1 |
| | 小 計 | | 1 |
| | 合 計 | | 78 |

見積依頼票

調達番号

3-162 ①

| | | | |
|---------------|--|----------|-----|
| 調達件名 | 男性警察官手袋等の購入 | | |
| 規格仕様 | 下記仕様のとおり | | |
| 仕 様 | | | |
| 物品名 | 規格 | 数量 | 備 考 |
| 男性警察官手袋 | ウインセス(株) 3004P サイズ:発注数一覧表のとおり【同等品可】 | 双 701 | |
| 女性警察官手袋 | ウインセス(株) 3009 サイズ:発注数一覧表のとおり【同等品可】 | 双 82 | |
| | | | |
| | | | |
| 摘 要 | | | |
| 参考事項 | | | |
| 納入期限 | 令和7年12月19日 < (金) | | |
| 納入場所 | 納品所属一覧表のとおり | | |
| 見積書提出期限 | 公開締切日の正午 | | |
| 見積書提出場所 | 出納局用度課調達班 (岡山市北区内山下2-4-6 地下1階) | | |
| 見積に係る照会先 | 出納局用度課調達班 (TEL 086-226-7540) | | |
| 要求課(仕様に係る照会先) | 警察本部装備課 榮 (TEL 086-234-0110) 内線(2323) | | |
| 参加資格 | 「オープンカウンター説明書」に記載の <u>見積参加者に必要な資格要件</u> のとおり | | |
| その他 | <p>1 <u>仕様欄に【同等品可】と記載している場合は、「同等の規格品」による見積もりを認める。</u> 同等品で見積もる場合は、見積書提出前に要求課の承諾を得ること。また、見積書の規格には承諾を得た規格を記入し、備考欄に承諾を受けた年月日、担当者名を記入すること。 <u>なお、【同等品可】との記載がない場合は、同等品による見積もりを認めない。</u></p> <p>2 仕様欄に見本がある旨記載している場合は、見本を見積書提出場所に見積書提出期限まで提示する。</p> <p>3 この見積依頼票に記載のない事項については、オープンカウンター説明書による。</p> | | |

礼装用手袋

3本飾りの付いた礼装用手袋です。接客業、警備員、警察、鉄道、観光バス、選挙用、冠婚葬祭に好適です。

3004P

裾形状がフォーマル仕上げの
礼装用手袋。

■サイズ : S、M、L、LL、3L、4L、5L

■入り数 : 6双/袋

■素材 : ナイロン

■スタイル : マチ付き、ホック付き



ドライブ手袋

3本飾りの付いたドライブ手袋です。素材や手首のスタイルに多様な選択肢があり、警察、観光バス等の商業運転に好適です。

3009

女性用飾りなし手袋。
指股をつまみ縫いすることで指が長く見えます。

- サイズ : S、M、L、LL
- 入り数 : 12双/袋
- 素材 : ナイロン
- スタイル : マチ付き



3009-BK

女性用飾りなし手袋。
指股をつまみ縫いすることで指が長く見えます。

- サイズ : S、M、L
- 入り数 : 12双/袋
- 素材 : ナイロン
- スタイル : マチ付き



ウインセス株式会社



〒761-1404 香川県高松市香南町横井464番地1
TEL:087-879-0880 FAX:087-879-0770

※仕様等は改良等の為、予告なく変更することがありますので、あらかじめご了承下さい。
※本カタログの記事、写真、イラストの無断複写・複製を禁じます。

発注数一覧表

| | |
|-----|------|
| 品目名 | 男警手袋 |
|-----|------|

| 階級 | サイズ | 納品数 |
|------|-----|-----|
| 男警手袋 | S | 34 |
| | M | 224 |
| | L | 330 |
| | LL | 113 |
| 合 計 | | 701 |

発注数一覧表

| | |
|-----|------|
| 品目名 | 女警手袋 |
|-----|------|

| 階級 | サイズ | 納品数 |
|------|-----|-----|
| 女警手袋 | S | 11 |
| | M | 40 |
| | L | 26 |
| | LL | 5 |
| 合 計 | | 82 |

納品所属一覧表

| | |
|-----|------|
| 品目名 | 男警手袋 |
|-----|------|

| 所属 | 階級 | サイズ | 納品数 |
|-------|------|-----|-----|
| 総務課 | 男警手袋 | S | 1 |
| | | L | 2 |
| 小 計 | | | 3 |
| 県民広報課 | 男警手袋 | M | 1 |
| 小 計 | | | 1 |
| 情報管理課 | 男警手袋 | S | 2 |
| | | L | 1 |
| 小 計 | | | 3 |
| 警務課 | 男警手袋 | L | 2 |
| | | LL | 1 |
| 小 計 | | | 3 |
| 監察課 | 男警手袋 | M | 1 |
| | | L | 2 |
| | | LL | 4 |
| 小 計 | | | 7 |
| 教養課 | 男警手袋 | LL | 1 |
| 小 計 | | | 1 |
| 留置管理課 | 男警手袋 | M | 2 |
| | | L | 5 |
| | | LL | 2 |
| 小 計 | | | 9 |
| 刑事企画課 | 男警手袋 | M | 4 |
| 小 計 | | | 4 |
| 捜査第一課 | 男警手袋 | S | 1 |
| | | M | 3 |
| | | L | 1 |
| | | LL | 1 |
| 小 計 | | | 6 |
| 捜査第二課 | 男警手袋 | S | 1 |
| | | M | 1 |

納品所属一覧表

| | |
|-----|------|
| 品目名 | 男警手袋 |
|-----|------|

| 所属 | 階級 | サイズ | 納品数 |
|-----------|------|-----|-----|
| 小 計 | | | 2 |
| 捜査第三課 | 男警手袋 | M | 5 |
| | | L | 3 |
| 小 計 | | | 8 |
| 組織犯罪対策第一課 | 男警手袋 | M | 2 |
| | | L | 4 |
| 小 計 | | | 6 |
| 組織犯罪対策第二課 | 男警手袋 | M | 4 |
| | | L | 2 |
| | | LL | 2 |
| 小 計 | | | 8 |
| 鑑識課 | 男警手袋 | L | 1 |
| 小 計 | | | 1 |
| 機動捜査隊 | 男警手袋 | LL | 1 |
| 小 計 | | | 1 |
| 生活安全企画課 | 男警手袋 | M | 3 |
| | | L | 3 |
| 小 計 | | | 6 |
| 生活安全捜査課 | 男警手袋 | S | 3 |
| | | M | 2 |
| | | L | 2 |
| | | LL | 2 |
| 小 計 | | | 9 |
| 少年課 | 男警手袋 | M | 1 |
| | | L | 1 |
| | | LL | 1 |
| 小 計 | | | 3 |
| 人身安全対策課 | 男警手袋 | M | 2 |
| | | L | 5 |
| 小 計 | | | 7 |

納品所属一覧表

| | |
|-----|------|
| 品目名 | 男警手袋 |
|-----|------|

| 所属 | 階級 | サイズ | 納品数 |
|-----------|------|-----|-----|
| サイバー犯罪対策課 | 男警手袋 | M | 6 |
| | | L | 5 |
| | | LL | 2 |
| 小 計 | | | 13 |
| 交通企画課 | 男警手袋 | M | 2 |
| | | L | 4 |
| 小 計 | | | 6 |
| 交通指導課 | 男警手袋 | M | 1 |
| | | L | 1 |
| | | LL | 5 |
| 小 計 | | | 7 |
| 交通規制課 | 男警手袋 | M | 2 |
| | | L | 3 |
| | | LL | 1 |
| 小 計 | | | 6 |
| 高速道路交通警察隊 | 男警手袋 | M | 4 |
| | | L | 5 |
| | | LL | 5 |
| 小 計 | | | 14 |
| 運転免許課 | 男警手袋 | M | 2 |
| 小 計 | | | 2 |
| 運転管理課 | 男警手袋 | L | 1 |
| 小 計 | | | 1 |
| 交通機動隊 | 男警手袋 | M | 1 |
| | | L | 4 |
| | | LL | 2 |
| 小 計 | | | 7 |
| 装備2 | 男警手袋 | M | 2 |
| | | L | 18 |
| 小 計 | | | 20 |

納品所属一覧表

| | |
|-----|------|
| 品目名 | 男警手袋 |
|-----|------|

| 所属 | 階級 | サイズ | 納品数 |
|---------|------|-----|-----|
| 装備1 | 男警手袋 | M | 8 |
| | | L | 4 |
| | | LL | 2 |
| 小 計 | | | 14 |
| 装備3 | 男警手袋 | M | 5 |
| | | L | 3 |
| | | LL | 2 |
| 小 計 | | | 10 |
| 機動隊 | 男警手袋 | M | 7 |
| | | L | 5 |
| | | LL | 3 |
| 小 計 | | | 15 |
| 地域課 | 男警手袋 | M | 1 |
| | | L | 3 |
| | | LL | 2 |
| 小 計 | | | 6 |
| 通信指令課 | 男警手袋 | L | 3 |
| 小 計 | | | 3 |
| 機動警ら隊 | 男警手袋 | L | 3 |
| 小 計 | | | 3 |
| 岡山中央警察署 | 男警手袋 | S | 2 |
| | | M | 21 |
| | | L | 24 |
| | | LL | 4 |
| 小 計 | | | 51 |
| 岡山西警察署 | 男警手袋 | S | 4 |
| | | M | 16 |
| | | L | 20 |
| | | LL | 4 |
| 小 計 | | | 44 |

納品所属一覧表

| | |
|-----|------|
| 品目名 | 男警手袋 |
|-----|------|

| 所属 | 階級 | サイズ | 納品数 |
|--------|------|-----|-----|
| 岡山北警察署 | 男警手袋 | M | 3 |
| 小 計 | | | 3 |
| 赤磐警察署 | 男警手袋 | M | 4 |
| | | L | 6 |
| | | LL | 2 |
| 小 計 | | | 12 |
| 瀬戸内警察署 | 男警手袋 | M | 4 |
| | | L | 6 |
| | | LL | 8 |
| 小 計 | | | 18 |
| 岡山東警察署 | 男警手袋 | S | 1 |
| | | M | 8 |
| | | L | 7 |
| | | LL | 4 |
| 小 計 | | | 20 |
| 玉野警察署 | 男警手袋 | S | 2 |
| | | M | 8 |
| | | L | 7 |
| 小 計 | | | 17 |
| 児島警察署 | 男警手袋 | S | 4 |
| | | M | 5 |
| | | L | 7 |
| | | LL | 6 |
| 小 計 | | | 22 |
| 倉敷警察署 | 男警手袋 | S | 1 |
| | | M | 21 |
| | | L | 20 |
| | | LL | 7 |
| 小 計 | | | 49 |
| 水島警察署 | 男警手袋 | S | 2 |
| | | M | 6 |

納品所属一覧表

| | |
|-----|------|
| 品目名 | 男警手袋 |
|-----|------|

| 所属 | 階級 | サイズ | 納品数 |
|--------|------|-----|-----|
| | | L | 10 |
| | | LL | 3 |
| 小 計 | | | 21 |
| 玉島警察署 | 男警手袋 | M | 8 |
| | | L | 16 |
| | | LL | 5 |
| 小 計 | | | 29 |
| 総社警察署 | 男警手袋 | M | 6 |
| | | L | 13 |
| | | LL | 2 |
| 小 計 | | | 21 |
| 岡山南警察署 | 男警手袋 | S | 3 |
| | | M | 14 |
| | | L | 12 |
| | | LL | 5 |
| 小 計 | | | 34 |
| 備前警察署 | 男警手袋 | S | 1 |
| | | M | 4 |
| | | L | 14 |
| | | LL | 2 |
| 小 計 | | | 21 |
| 笠岡警察署 | 男警手袋 | S | 2 |
| | | M | 5 |
| | | L | 18 |
| | | LL | 3 |
| 小 計 | | | 28 |
| 井原警察署 | 男警手袋 | S | 2 |
| | | M | 3 |
| | | L | 4 |
| | | LL | 2 |
| 小 計 | | | 11 |

納品所属一覧表

| 品目名 | | 男警手袋 | |
|-------|------|------|-----|
| 所属 | 階級 | サイズ | 納品数 |
| 高梁警察署 | 男警手袋 | L | 6 |
| | | LL | 6 |
| 小 計 | | | 12 |
| 新見警察署 | 男警手袋 | M | 1 |
| | | L | 2 |
| | | LL | 2 |
| 小 計 | | | 5 |
| 真庭警察署 | 男警手袋 | M | 2 |
| | | L | 5 |
| | | LL | 1 |
| 小 計 | | | 8 |
| 津山警察署 | 男警手袋 | S | 2 |
| | | M | 4 |
| | | L | 17 |
| | | LL | 5 |
| 小 計 | | | 28 |
| 美作警察署 | 男警手袋 | M | 2 |
| | | L | 2 |
| | | LL | 2 |
| 小 計 | | | 6 |
| 美咲警察署 | 男警手袋 | M | 2 |
| | | L | 6 |
| | | LL | 1 |
| 小 計 | | | 9 |
| 警察学校 | 男警手袋 | M | 5 |
| | | L | 12 |
| 小 計 | | | 17 |
| 合 計 | | | 701 |

納品所属一覧表

| | |
|-----|------|
| 品目名 | 女警手袋 |
|-----|------|

| 所属 | 階級 | サイズ | 納品数 |
|-----------|------|-----|-----|
| 県民広報課 | 女警手袋 | L | 3 |
| 小 計 | | | 3 |
| 監察課 | 女警手袋 | M | 2 |
| | | L | 2 |
| 小 計 | | | 4 |
| 留置管理課 | 女警手袋 | LL | 1 |
| 小 計 | | | 1 |
| 捜査第三課 | 女警手袋 | S | 2 |
| 小 計 | | | 2 |
| 組織犯罪対策第二課 | 女警手袋 | L | 1 |
| 小 計 | | | 1 |
| 生活安全企画課 | 女警手袋 | L | 2 |
| 小 計 | | | 2 |
| 人身安全対策課 | 女警手袋 | S | 1 |
| | | M | 2 |
| 小 計 | | | 3 |
| サイバー犯罪対策課 | 女警手袋 | S | 2 |
| 小 計 | | | 2 |
| 交通指導課 | 女警手袋 | L | 1 |
| 小 計 | | | 1 |
| 運転免許課 | 女警手袋 | M | 3 |
| 小 計 | | | 3 |
| 装備2 | 女警手袋 | L | 2 |
| 小 計 | | | 2 |
| 装備1 | 女警手袋 | S | 2 |
| 小 計 | | | 2 |
| 地域課 | 女警手袋 | S | 1 |
| 小 計 | | | 1 |
| 通信指令課 | 女警手袋 | M | 1 |
| 小 計 | | | 1 |

納品所属一覧表

| | |
|-----|------|
| 品目名 | 女警手袋 |
|-----|------|

| 所属 | 階級 | サイズ | 納品数 |
|---------|------|-----|-----|
| 岡山中央警察署 | 女警手袋 | S | 1 |
| | | M | 3 |
| | | L | 2 |
| 小 計 | | | 6 |
| 岡山西警察署 | 女警手袋 | M | 4 |
| | | LL | 1 |
| 小 計 | | | 5 |
| 岡山北警察署 | 女警手袋 | L | 1 |
| 小 計 | | | 1 |
| 岡山東警察署 | 女警手袋 | M | 4 |
| 小 計 | | | 4 |
| 玉野警察署 | 女警手袋 | LL | 2 |
| 小 計 | | | 2 |
| 倉敷警察署 | 女警手袋 | S | 1 |
| | | M | 1 |
| 小 計 | | | 2 |
| 水島警察署 | 女警手袋 | L | 2 |
| | | LL | 1 |
| 小 計 | | | 3 |
| 岡山南警察署 | 女警手袋 | M | 4 |
| 小 計 | | | 4 |
| 笠岡警察署 | 女警手袋 | M | 2 |
| 小 計 | | | 2 |
| 警察学校 | 女警手袋 | S | 1 |
| | | M | 4 |
| 小 計 | | | 5 |
| 合 計 | | | 62 |

納品所属一覧表

| | |
|-----|------|
| 品目名 | 女警手袋 |
|-----|------|

| 所属 | 階級 | サイズ | 納品数 |
|-----|------|-----|-----|
| 装備課 | 女警手袋 | M | 10 |
| | | L | 10 |
| 合 計 | | | 20 |

| 見積依頼票 | | 調達番号 | 3-163① |
|-------------------|---|---------|--------|
| 調達件名 | テロ対策「丸見えコーン」等の購入 | | |
| 規格仕様 | 下記仕様のとおり | | |
| 仕 様 | | | |
| 物品名 | 規格 | 数量 | 備 考 |
| テロ対策「丸見えコーン」 | ジェウイン JWC-700MER【同等品可】 | 25 個 | |
| 警察事故捜査用見取り図板 | ゆとり安全 G1-A3型 大型見取り図板A3対応型 表面に印刷加工が必要【同等品可】 | 15 枚 | |
| | | | |
| | | | |
| 摘 要 | 見取り図板の現物確認は交通指導課まで確認のこと | | |
| 参考事項 | | | |
| 納入期限 | 令和7年10月31日(金) | | |
| 納入場所 | 交通指導課(岡山市北区内山下2-4-6 警察本部庁舎3階) | | |
| 見積書提出期限 | 公開締切日の正午 | | |
| 見積書提出場所 | 出納局用度課調達班 (岡山市北区内山下2-4-6 地下1階) | | |
| 見積に係る照会先 | 出納局用度課調達班 (TEL 086-226-7540) | | |
| 要求課 (仕様に係る照会先) | 警察本部交通指導課 黒田 直通番号(086-234-0110(5015)) | | |
| 参加資格 | 「オープンカウンター説明書」に記載の <u>見積参加者に必要な資格要件</u> のとおり | | |
| その他 | <p>1 <u>仕様欄に【同等品可】と記載している場合は「同等の規格品」による見積もりを認める。</u> 同等品で見積もる場合は、見積書提出前に要求課の承諾を得ること。また、見積書の規格には承諾を得た規格を記入し、備考欄に承認を受けた年月日、担当者名を記入すること。 <u>なお、【同等品可】との記載がない場合は、同等品による見積もりを認めない。</u></p> <p>2 仕様欄に見本がある旨記載している場合は、見本を見積書提出場所に見積書提出期限まで提示する。</p> <p>3 この見積依頼票に記載のない事項については、オープンカウンター説明書による。</p> | | |

テロ対策「丸見えコーン®」

- コーンの内側の確認が容易な丸穴を4ヶ所あけました。
- 持ちやすくする為、白リングと滑り止め横ラインを6本入れました。
- 風速20mの風洞実験でも安定していました。
- フック付き(ロープ通し)タイプも積み重ね保管ができます。
- 四角ベース・丸ベースの2タイプがあります。

YouTubeにて
製品動画配信
中

テロ対策
「丸見えコーン®」

コーン



①JWC-700MER
(参考ネーム付)



②JWC-700MEG
(参考ネーム付)



③JWC-F700MER
(フック付)



④JWC-F700MEG
(フック付)



フックを付けたまま
重ねられます



⑤JWC-703MER



⑥JWC-703MEG



丸穴に手を掛けられるので
持ち運び易い



| | ① | ② | ③ | ④ | ⑤ | ⑥ |
|------------|----------------------|------------|------------------|-------------|----------------|------------|
| 型式 | JWC-700MER | JWC-700MEG | JWC-F700MER | JWC-F700MEG | JWC-703MER | JWC-703MEG |
| 反射材 | マイクロプリズム反射(白)/幅100mm | | | | | |
| 材質 | 軟質PVC(塩化ビニール樹脂) | | | | | |
| 本体色 | 赤 | 緑 | 赤 | 緑 | 赤 | 緑 |
| フック(ロープ通し) | - | | 有 | | - | |
| ベース | 約36×36cm | | | | φ36cm | |
| 寸法/重量 | 約70cm(高さ)/約2.7kg | | 約73cm(高さ)/約2.8kg | | 約70cm(高さ)/約3kg | |
| 定価(税抜) | ¥5,000 | | ¥6,000 | | ¥5,500 | |

3-163 (3)



BONUS ■ 対象 >

大型見取り図板A3対応型

★★★★★ 4.75 (4件)

価格 **8,000円** + 送料500円 (東京都)

同一ストア30,000円以上で**送料無料** 対象商品を見る
条件により送料が異なる場合があります。

アプリ利用が初めての方へ アプリ
限定

■ **50%OFFクーポン**

値引き上限500円

ログインして確認

他のクーポンを見る (2件)

全額PayPay残高等で支払い&LINEと連携で **内訳**

獲得 5% (366pt)

獲得のうち4.5%は利用先・期間限定

ログインして確認

ご注意 表示よりも実際の付与数・付与率が少ない場合があります (付与上限、未確定の付与等) [詳細](#) ✓

原則税抜価格が対象です。特典詳細は内訳でご確認ください。

📦 優良配送

18分以内の注文で**最短明日**お届け (東京都)

お届け日指定可

[詳細を見る](#)

ストアコメント

A3対応の大型版は価格の安さと使い勝手各種調査用
事故調査用 現場見取図板 土木 建築 電気工事
等 学校 行政 監督

Yahoo!ショッピングからのオトクなお知らせ

PayPayカード入会で3,000円相当も...

※一部対象外・条件あり

閲覧中の商品 ~~6,999円~~ → **5,000円**

🚩 違反申告の申請をする

他ストアでの取り扱い (全2件)

6/29 21:00

最安値 **8,000円** 閲覧中

📦 優良配送 2日以内にお届け可能な商品あり

[一覧を見る](#)

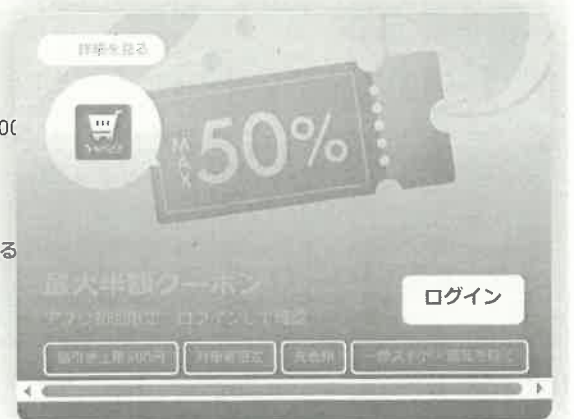

印刷部分拡大

秒速100の制動距離

| 速度 (km/h) | 100 | 120 | 140 | 160 | 180 | 200 |
|-----------|------|------|------|------|------|------|
| 100 | 11.0 | 15.0 | 19.0 | 23.0 | 27.0 | 31.0 |
| 120 | 15.0 | 20.0 | 25.0 | 30.0 | 35.0 | 40.0 |
| 140 | 19.0 | 25.0 | 31.0 | 37.0 | 43.0 | 49.0 |
| 160 | 23.0 | 30.0 | 37.0 | 44.0 | 51.0 | 58.0 |
| 180 | 27.0 | 35.0 | 43.0 | 51.0 | 59.0 | 67.0 |
| 200 | 31.0 | 40.0 | 49.0 | 58.0 | 67.0 | 76.0 |

1秒間に進む距離(人・車)

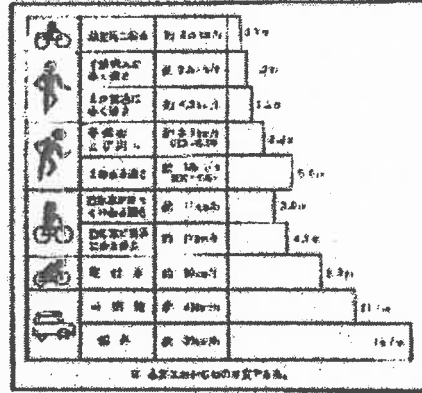

追越しに必要な距離

| 追越車速 (km/h) | 30 | 40 | 50 | 60 | 70 | 80 | 90 | 100 |
|-------------|------|------|------|------|------|------|-------|-------|
| 30 | 10.0 | 13.3 | 16.7 | 20.0 | 23.3 | 26.7 | 30.0 | 33.3 |
| 40 | 13.3 | 17.8 | 22.2 | 26.7 | 31.1 | 35.6 | 40.0 | 44.4 |
| 50 | 16.7 | 22.2 | 27.8 | 33.3 | 38.9 | 44.4 | 50.0 | 55.6 |
| 60 | 20.0 | 26.7 | 33.3 | 40.0 | 46.7 | 53.3 | 60.0 | 66.7 |
| 70 | 23.3 | 31.1 | 38.9 | 46.7 | 54.4 | 62.2 | 70.0 | 77.8 |
| 80 | 26.7 | 35.6 | 44.4 | 53.3 | 62.2 | 71.1 | 80.0 | 88.9 |
| 90 | 30.0 | 40.0 | 49.0 | 58.0 | 67.0 | 76.0 | 85.0 | 94.0 |
| 100 | 33.3 | 44.4 | 55.6 | 66.7 | 77.8 | 88.9 | 100.0 | 111.1 |

必要な車間距離

| 車速 (km/h) | 30 | 40 | 50 | 60 | 70 | 80 | 90 | 100 |
|-----------|------|------|------|------|------|------|-------|-------|
| 30 | 10.0 | 13.3 | 16.7 | 20.0 | 23.3 | 26.7 | 30.0 | 33.3 |
| 40 | 13.3 | 17.8 | 22.2 | 26.7 | 31.1 | 35.6 | 40.0 | 44.4 |
| 50 | 16.7 | 22.2 | 27.8 | 33.3 | 38.9 | 44.4 | 50.0 | 55.6 |
| 60 | 20.0 | 26.7 | 33.3 | 40.0 | 46.7 | 53.3 | 60.0 | 66.7 |
| 70 | 23.3 | 31.1 | 38.9 | 46.7 | 54.4 | 62.2 | 70.0 | 77.8 |
| 80 | 26.7 | 35.6 | 44.4 | 53.3 | 62.2 | 71.1 | 80.0 | 88.9 |
| 90 | 30.0 | 40.0 | 49.0 | 58.0 | 67.0 | 76.0 | 85.0 | 94.0 |
| 100 | 33.3 | 44.4 | 55.6 | 66.7 | 77.8 | 88.9 | 100.0 | 111.1 |

警察署交通課

印刷加工したもの

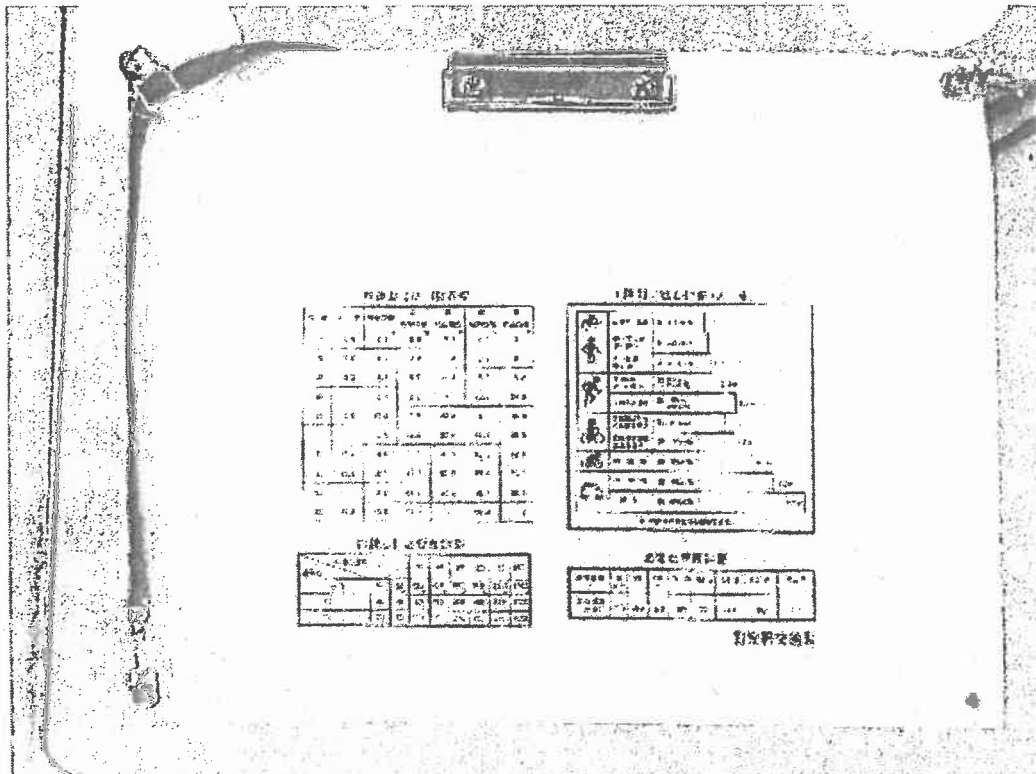

警察署交通課

見積依頼票

調達番号

3-164 ①

| | | | |
|-----------------------|---|----------|--------------------|
| 調達件名 | ビニールテープの購入 | | |
| 規格仕様 | 下記仕様のとおり | | |
| 仕 様 | | | |
| 物品名 | 規格 | 数量 | 備 考 |
| ビニールテープ | カウネット ビニールテープ 白 10巻入×3 品番:7372-6685【同等品可】 | パック 1 | |
| | | | |
| | | | |
| | | | |
| 摘 要 | 早期納入希望 | | |
| 参考事項 | | | |
| 納入期限 | 令和7年9月12日(金) | | |
| 納入場所 | 岡山県警察本部伊福町庁舎(岡山市北区伊福町1丁目9番18号) | | |
| 見積書提出期限 | 公開締切日の正午 | | |
| 見積書提出場所 | 出納局用度課調達班 (岡山市北区内山下2-4-6 地下1階) | | |
| 見積に係る 照会先 | 出納局用度課調達班 (Tel. 086-226-7540) | | |
| 要求課 (仕様に係る 照会先) | 警察本部留置管理課 | 前川 | 直通番号(086-234-0110) |
| 参加資格 | 「オープンカウンター説明書」に記載の <u>見積参加者に必要な資格要件</u> のとおり | | |
| その他 | <p>1 <u>仕様欄に【同等品可】と記載している場合は「同等の規格品」による見積もりを認める。</u> 同等品で見積もる場合は、見積書提出前に要求課の承諾を得ること。また、見積書の規格には承諾を得た規格を記入し、備考欄に承認を受けた年月日、担当者名を記入すること。 <u>なお、【同等品可】との記載がない場合は、同等品による見積もりを認めない。</u></p> <p>2 仕様欄に見本がある旨記載している場合は、見本を見積書提出場所に見積書提出期限まで提示する。</p> <p>3 この見積依頼票に記載のない事項については、オープンカウンター説明書による。</p> | | |

ビニールテープ

お買得パック

カウコレ
-プライス-

10
30
①~⑥ ⑦~⑫

配線の補修や保護に!

0.20

カウネット

ビニールテープ

| カラー | 注文コード | 参考価格 (税別価格) | 発注 単位 | 品番 |
|-----|-----------|----------------|----------------|-----------|
| ① 白 | 2036-6438 | 900円 | 1パック (10巻入) | 7372-6623 |
| ② 黄 | 2036-6445 | | 1パック (10巻入) | 7372-6630 |
| ③ 赤 | 2036-6452 | | 1パック (10巻入) | 7372-6647 |
| ④ 黒 | 2036-6469 | | 1パック (10巻入) | 7372-6654 |
| ⑤ 緑 | 2036-6476 | | 1パック (10巻入) | 7372-6661 |
| ⑥ 青 | 2036-6483 | | 1パック (10巻入) | 7372-6678 |

●寸法/幅19mm×10m ●基材/ポリ塩化ビニル ●粘着剤/ゴム系 ●JIS規格適合
●メーカー希望小売価格/オープン



カウネット

ビニールテープ

| カラー | 注文コード | 参考価格 (税別価格) | 発注 単位 | 品番 |
|-----|-----------|----------------|------------------|-----------|
| ⑦ 白 | 2036-6490 | 2,470円 | 1パック (10巻入×3) | 7372-6685 |
| ⑧ 黄 | 2036-6506 | | 1パック (10巻入×3) | 7372-6692 |
| ⑨ 赤 | 2036-6513 | | 1パック (10巻入×3) | 7372-6708 |
| ⑩ 黒 | 2036-6520 | | 1パック (10巻入×3) | 7372-6715 |
| ⑪ 緑 | 2036-6537 | | 1パック (10巻入×3) | 7372-6722 |
| ⑫ 青 | 2036-6544 | | 1パック (10巻入×3) | 7372-6739 |

●寸法/幅19mm×10m ●基材/ポリ塩化ビニル ●粘着剤/ゴム系 ●JIS規格適合
●メーカー希望小売価格/オープン

⑦~⑫1パック(30巻入)
1巻あたり
¥82.4

太幅の長巻タイプはこちら

オカモト 0.20 4
SAU

ビニールテープ

| カラー | 注文コード | 参考価格 (税別価格) | 発注 単位 | 品番 |
|-----|-----------|----------------|---------------|-----------|
| ① 黒 | 2053-3380 | 2,840円 | 1パック (4巻入) | NO471-BLK |
| ② 白 | 2053-3397 | | 1パック (4巻入) | NO471-W |
| ③ 赤 | 2053-3403 | | 1パック (4巻入) | NO471-R |
| ④ 黄 | 2053-3410 | | 1パック (4巻入) | NO471-Y |
| ⑤ 青 | 2053-3427 | | 1パック (4巻入) | NO471-B |

●寸法/幅50mm×20m ●基材/ポリ塩化ビニル ●粘着剤/ゴム系
●包装単位:20
●メーカー希望小売価格/オープン

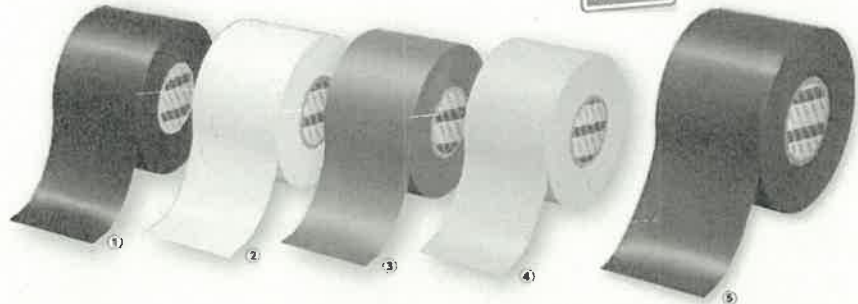

New! オカモト株式会社

工事現場などの
危険箇所の注意喚起に

オカモト株式会社

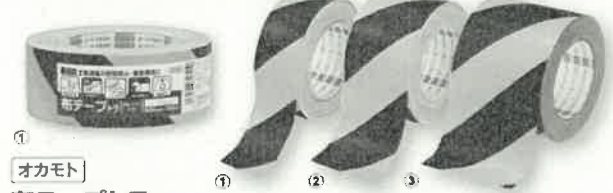

オカモト

布テープトラ

| 寸法 | 注文コード | 参考価格 (税別価格) | 発注 単位 | 品番 |
|--------------|-----------|----------------|----------|-------------|
| ① 幅50mm×25m | 6472-2627 | 980円 | 1巻 | NO1111トラ50 |
| ② 幅75mm×25m | 6472-2634 | 1,460円 | 1巻 | NO1111トラ75 |
| ③ 幅100mm×25m | 6472-2641 | 1,960円 | 1巻 | NO1111トラ100 |

●基材/スフ、ポリエチレンラミネート ●粘着剤/天然ゴム系
●包装単位:①30②24③18
●メーカー希望小売価格/オープン

お買得パック カウコレ -プライス-

手で切れる! 危険箇所の注意喚起に

0.14 6 SAU

カウネット

1セット(6巻入) 1巻あたり ¥1,033

トラ柄布テープ

| 注文コード | 参考価格 (税別価格) | 発注 単位 | 品番 |
|-------------|----------------|-----------|-----------|
| ① 2004-7320 | 1,079円 | 1巻 | 3739-3045 |
| ② 2004-7337 | 6,195円 | 1セット(6巻入) | 3739-6428 |

●寸法/幅50mm×長さ25m ●基材/PETクロス ●粘着剤/ゴム系
●メーカー希望小売価格/オープン

アルミテープ・屋外用テープ

水に強い! 一時的な
補修などに

オカモト株式会社

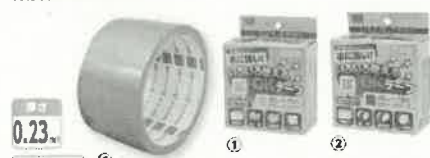

0.23

オカモト

いろいろ使える OKテープ

| カラー | 注文コード | 参考価格 (税別価格) | 発注 単位 | 品番 |
|--------|-----------|----------------|----------|---------|
| ① シルバー | 6335-2436 | 650円 | 1巻 | OKT48-S |
| ② オリーブ | 6335-2429 | | 1巻 | OKT48-O |

●寸法/48mm×10m ●基材/ポリエステル、ポリエチレン ●粘着剤/天然ゴム系
●包装単位:30
●メーカー希望小売価格/オープン

水回りやダクトの
補修などに!

Monf



0.08

古藤工業

アルミテープAL2

| 注文コード | 参考価格 (税別価格) | 発注 単位 | 品番 |
|-------------|----------------|----------|-------------|
| ① 6661-3671 | 1,370円 | 1巻 | AL2ツヤアリ5025 |
| ② 6661-3688 | 1,970円 | 1巻 | AL2ツヤアリ5050 |

●寸法/①50mm×25m ②50mm×50m ●基材/アルミ箔 ●粘着剤/アクリル系
●包装単位:30
●メーカー希望小売価格/オープン

ダクトや配管など
さまざまな補修に

光洋化学株式会社



0.18

光洋化学

ダクトクロス

| カラー | 注文コード | 参考価格 (税別価格) | 発注 単位 | 品番 |
|-------|-----------|----------------|----------|--------|
| ① グレー | 6472-4270 | 1,270円 | 1巻 | ダ'タクロス |

●寸法/50mm×20m ●基材/特殊フラットヤーンクロス ●粘着剤/アクリル系
●包装単位:30
●メーカー希望小売価格/オープン

カウコレ 2025
お仕様の必需品をお求めやすい価格でご提供する「カウコレ」プライスとお仕様の難関やお悩みを解決する機能がついた「カウコレ」プレミアムをコクヨグループのオフィス向け用品カタログを通じてご提供します。
※「カウコレ」はカウネットのプライベートブランドです。

関連商品 ハサミ P.382

- オフィス
作業用品
- ビニールテープ他
- 粘着テープ
- クロステープ
- クラフトテープ
- 養生テープ
- PPテープ
- ビニールテープ
- 両面テープ
- OA用紙
- 記録メディア
- PC周辺機器
- PC関連用品
- トナー・インク
- 事務機器
- ファイル
- ファイルボックス
- 専門用ファイル
- 文具・事務用品
- 整理・収納用品
- 掲示用品
- 印章用品
- ノート・紙製品
- 封筒・粘着メモ
- 伝票・帳簿
- 筆記具
- 修正用品
- 飲料用品・食品
- 食器・台所用品
- 衛生・掃除用品
- オフィスアクセサリ
- 電化製品
- 庫巾・賞状用品
- 作業用品
- 梱包用品
- 現場・作業用品
- 小型家具

見積依頼票

調達番号

3-165 ①

| | | | |
|-----------------------|---|--------|-----|
| 調達件名 | [第2類医薬品]バファリンAの購入 | | |
| 規格仕様 | 下記仕様のとおり | | |
| 仕 様 | | | |
| 物品名 | 規格 | 数量 | 備 考 |
| [第2類医薬品] バファリンA | ライオン バファリンA(40錠) <規格限定> | 5 箱 | |
| | | | |
| | | | |
| | | | |
| 摘 要 | 早期納入希望 | | |
| 参考事項 | | | |
| 納入期限 | 令和7年9月12日(金) | | |
| 納入場所 | 岡山県警察本部伊福町庁舎(岡山市北区伊福町1丁目9番18号) | | |
| 見積書提出期限 | 公開締切日の正午 | | |
| 見積書提出場所 | 出納局用度課調達班 (岡山市北区内山下2-4-6 地下1階) | | |
| 見積に係る 照会先 | 出納局用度課調達班 (Tel 086-226-7540) | | |
| 要求課 (仕様に係る 照会先) | 警察本部留置管理課 前川 直通番号(086-234-0110) | | |
| 参加資格 | 「オープンカウンター説明書」に記載の <u>見積参加者に必要な資格要件</u> のとおり | | |
| その他 | <p>1 <u>仕様欄に【同等品可】と記載している場合は「同等の規格品」による見積もりを認める。</u> 同等品で見積もる場合は、見積書提出前に要求課の承諾を得ること。また、見積書の規格には承諾を得た規格を記入し、備考欄に承認を受けた年月日、担当者名を記入すること。 <u>なお、【同等品可】との記載がない場合は、同等品による見積もりを認めない。</u></p> <p>2 仕様欄に見本がある旨記載している場合は、見本を見積書提出場所に見積書提出期限まで提示する。</p> <p>3 この見積依頼票に記載のない事項については、オープンカウンター説明書による。</p> | | |

www.yodobashi.com

ログインをしてお買い物をもっと便利に。はじめての方はこちら。
商品お届け地域を設定すると、商品情報に配達可能時間を表示します (現在は岡山県岡山市北区)。[変更]

日本全国スピードお届け実施中! 配達料金無料

カテゴリから選ぶ

全ての商品

0

一覧へ戻る トップ > ヘルス&ビューティー > 医薬品・医薬部外品 > 風邪薬 > 解熱鎮痛剤

シェアする



ライオン LION

バファリンA 40錠 [指定第2類医薬品 痛み止め ※セルフメディケーション税制対象商品]

数量: 1

一回のご注文で3点限り

お気に入りに登録する

在庫のある店舗 (7)

5



こちらの商品は、一度にお買い上げいただくことが出来る点数及び再度購入いただける様になるまでの期間を制限しております (類似成分薬や内容量違いも含む)。
ご注文内容を確認後、メールにて医薬品担当者より情報等の提供もしくはご購入者様の状態等をお伺いする場合がございます。
(お薬を服用される方の状態等をお伺いした際は、その内容によりお薬の販売をキャンセルさせていただく場合がございますので予めご了承下さい。)

2つの成分がひとつになった、早く効いて、胃にやさしい解熱鎮痛薬です。バファリンAの鎮痛成分「アセチルサリチル酸 (アスピリン)」は、痛みや熱のもとになるプロスタグランジンの生産を抑制します。また、バファリンAの緩衝成分「ダイバツファートH T」は、アセチルサリチル酸 (アスピリン) の吸収を助け、胃の粘膜を保護します。バファリンAには眠くなる成分が入っていませんので、効果的なタイミングで服用していただけます。

※ヨドバシ・ドット・コムでは、使用期限が最短でも1年以上の医薬品を販売しております。

セルフメディケーション税制対象品

こちらの商品はセルフメディケーション税制対象品です。この税制の適用を受ける際には領収書の発行が必要になり、ご注文手続きの際にご指定いただく事が必須です。セルフメディケーション税制についてはこちらをご覧ください。

価格: ¥686 (税込) (希望小売価格より ¥590 の値引き)

ゴールドポイント: 69 ゴールドポイント (10%還元) (¥69相当)

お届け日: 在庫あり

今から16時間と42分以内のご注文で、2025年7月17日木曜日までに「岡山県岡山市北区」にお届けします。[届け先変更] 詳しくはこちら

日本全国配達料金無料

メーカー: LION

販売開始日: 2014/04/24

バリエーション:

バファリンA 40錠 [指定第2類医薬品 痛み止め ※セルフメディケーション税制対象商品]
5件のバリエーションがあります

ご確認事項: 返品不可、プレゼント包装不可

カテゴリランキング

- ヘルス&ビューティー - 8949位 7日間100位以内
- ヘルス&ビューティー > 医薬品・医薬部外品 > 風邪薬 > 解熱鎮痛剤 - 52位 957日間100位以内
- ヘルス&ビューティー > 医薬品・医薬部外品 > 指定第2類医薬品 - 181位 659日間100位以内

あわせて買いたい、よく一緒に購入されている商品

ライオン LION バファリンA 40錠 [指定第2類医薬品 痛み止め ※セルフメディケーション税制対象商品]と一緒に購入されている商品



合計金額: ¥997 101 ゴールドポイント還元 (¥101相当)

見積依頼票

調達番号

3-166 ①

| 調達件名 | 綿棒等の購入 | | |
|-----------------------|---|-----------|-----|
| 規格仕様 | 下記仕様のとおり | | |
| 仕 様 | | | |
| 物品名 | 規格 | 数量 | 備 考 |
| 綿棒 | COCORO 紙軸 白綿棒 200本×2個入 品番:140144【同等品可】 | パック 10 | |
| 手提げ袋 | カウネット 平紐手提げ袋 薄口 50枚入 品番:4255-2703【同等品可】 | パック 1 | |
| 歯磨き粉 | ライオン ホワイト&ホワイトライオン 150g 10本入【同等品可】 | セット 2 | |
| | | | |
| 摘 要 | 早期納入希望 | | |
| 参考事項 | | | |
| 納入期限 | 令和7年9月12日(金) | | |
| 納入場所 | 岡山県警察本部伊福町庁舎(岡山市北区伊福町1丁目9番18号) | | |
| 見積書提出期限 | 公開締切日の正午 | | |
| 見積書提出場所 | 出納局用度課調達班 (岡山市北区内山下2-4-6 地下1階) | | |
| 見積に係る 照会先 | 出納局用度課調達班 (Tel 086-226-7540) | | |
| 要求課 (仕様に係る 照会先) | 警察本部留置管理課 前川 直通番号(086-234-0110) | | |
| 参加資格 | 「オープンカウンター説明書」に記載の <u>見積参加者に必要な資格要件</u> のとおり | | |
| その他 | <p>1 <u>仕様欄に【同等品可】と記載している場合は「同等の規格品」による見積もりを認める。</u> 同等品で見積もる場合は、見積書提出前に要求課の承諾を得ること。また、見積書の規格には承諾を得た規格を記入し、備考欄に承認を受けた年月日、担当者名を記入すること。 <u>なお、【同等品可】との記載がない場合は、同等品による見積もりを認めない。</u></p> <p>2 仕様欄に見本がある旨記載している場合は、見本を見積書提出場所に見積書提出期限まで提示する。</p> <p>3 この見積依頼票に記載のない事項については、オープンカウンター説明書による。</p> | | |

綿棒

汚れをキャッチしやすい
スパイラル形状



200
本入り

COCORO

スパイラルベビー綿棒

| 種別 | 注文コード | 参考価格 (税別価格) | 発注 単位 | 品番 |
|----|-----------|----------------|---------------------|--------|
| ① | 2027-4931 | 810円 | 1パック (200本×2個入り) | 140335 |

●寸法/綿棒の長さ:約77mm
<包装単位:120>
●メーカー希望小売価格/オープン

いろいろな用途に使える
便利なスタンダードタイプ



200
本入り

COCORO

紙軸 白綿棒

| 種別 | 注文コード | 参考価格 (税別価格) | 発注 単位 | 品番 |
|----|-----------|----------------|---------------------|--------|
| ① | 2020-4051 | 450円 | 1パック (200本×2個入り) | 140144 |

●寸法/綿棒の長さ:約77mm
<包装単位:60>
●メーカー希望小売価格/オープン

お風呂や水泳の後、細かい
部分の清掃・塗布にもおすすめ



200
本入り

白十字

FCビープラス綿棒

| 種別 | 注文コード | 参考価格 (税別価格) | 発注 単位 | 品番 |
|----|-----------|----------------|-----------------|--------|
| ① | 5468-6847 | 440円 | 1パック (200本入) | 109315 |

●寸法/綿棒の長さ:約79mm 日本製
<包装単位:30>

つま切り

エタノール消毒可能な、
つまきり



グリーンベル

消毒対応ステンレス製つまきり

| 種別 | 注文コード | 参考価格 (税別価格) | 発注 単位 | 品番 |
|----|-----------|----------------|----------|--------|
| ① | 6537-6263 | 1,200円 | 1個 | 333739 |

●寸法/92×21×17mm
<包装単位:12/60>

日頃の爪の
お手入れに



スミカマ

カバー付きつまきり

| 種別 | 注文コード | 参考価格 (税別価格) | 発注 単位 | 品番 |
|----|-----------|----------------|----------|---------|
| ① | 6537-6614 | 420円 | 1個 | SS-3019 |

●寸法/約102×17×18mm
<包装単位:40>
●メーカー希望小売価格/オープン

ピンセット

細かなものも
つかみやすい



白十字

FCピンセット先尖り/FCピンセット先曲り/
FC毛ぬき

| 種別 | 注文コード | 参考価格 (税別価格) | 発注 単位 | 品番 |
|-------|-----------|----------------|----------|--------|
| ① 先尖り | 6537-2630 | 390円 | 1個 | 463349 |
| ② 先曲り | 6537-2647 | 390円 | 1個 | 463332 |
| ③ 毛ぬき | 6537-2654 | 690円 | 1個 | 463202 |

●1/3ステンレス③刃部:ステンレススチール、ハンドル:ABS樹脂 (折衝用含有)
すべり止め部分:エラストマー (抗菌剤含有)
<包装単位:10/200>
●メーカー希望小売価格/オープン

生理用ナプキン

ムレが気にならず、
肌にやさしい



26
枚入り

20
枚入り

9
枚入り

大王製紙【医薬部外品】

エリス 新・素肌感

| 種別 | 注文コード | 参考価格 (税別価格) | 発注 単位 | 品番 |
|---------|-----------|----------------|------------------|----------|
| ① 昼用羽なし | 2021-4500 | | 1セット (26枚×2パック入) | 21000295 |
| ② 昼用羽つき | 2021-4517 | 760円 | 1セット (20枚×2パック入) | 21000293 |
| ③ 夜用羽つき | 2021-4524 | | 1セット (9枚×2パック入) | 21000297 |

●販売名/①エリスND-R51、エリスND-R50②エリスND-RW51、エリスND-RW50③エリスND-XW47、エリスND-XW49
<包装単位:①②③18④27>
●メーカー希望小売価格/オープン
●販売名は都度変更になります。

瞬間吸収のロリエ
極うすなのに頼れる吸収力

32
枚入り

28
枚入り

花王【医薬部外品】

ロリエ スリムガード

| 種別 | 注文コード | 参考価格 (税別価格) | 発注 単位 | 品番 |
|-------|-----------|----------------|----------------|--------|
| ① 羽なし | 6537-1817 | 600円 | 1パック (32枚入) | 277213 |
| ② 羽あり | 6537-1800 | 600円 | 1パック (28枚入) | 254252 |

●販売名/①ロリエIPN-n②ロリエAW-e
<包装単位:16>
●メーカー希望小売価格/オープン



動いてもヨレずにモレ安心

28
枚入り

20
枚入り

ユニ・チャーム【医薬部外品】

ソフィ ボディフィット

| 種別 | 注文コード | 参考価格 (税別価格) | 発注 単位 | 品番 |
|-------|-----------|----------------|---------------------|--------|
| ① 羽なし | 2026-1917 | 540円 | 1パック (28枚×2パック入) | 346400 |
| ② 羽あり | 2026-1924 | 540円 | 1パック (20枚×2パック入) | 346551 |

●販売名/①ソフィapa②ソフィbpa
<包装単位:18>
●メーカー希望小売価格/オープン



関連商品 消毒剤 P.852

関連商品 うがい薬 P.856

関連商品 消毒用品 P.866

3-166
③

オフィス
作業用品

手さげ袋

お買得
パック

カウコレ
-プライス-

用途に合わせて選べる
厚さと持ち手

国産

手を傷付けにくい
ギザギザ加工

| サイズ | 幅 | 高さ | マチ |
|-----|------------------|-----|-----|
| SS | 200 | 245 | 90 |
| S | 260 | 320 | 100 |
| M | 320 | 320 | 115 |
| L | 320 | 400 | 115 |
| LL | 平紐:340 丸紐:360 | 480 | 170 |

(単位:mm)

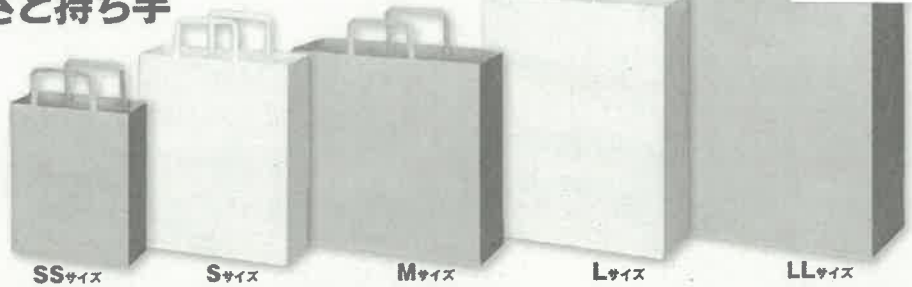

SSサイズ

Sサイズ

Mサイズ

Lサイズ

LLサイズ

※白(紙クラフト)はサイズによって色味が多少異なる場合があります。

丸紐

平紐

重量物や、繰り返し使う用途におすすめ!

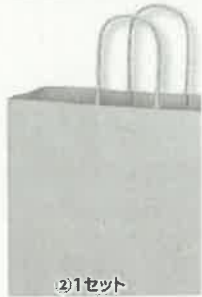

②1セット
(150枚入)
1枚あたり

【参考価格】
(税別) **¥32.6**

カウネット

丸紐手提げ袋 スタンダード茶(未晒) ☼

| サイズ | カラー | 注文コード | 参考価格 (税別) | 税込価格 | 品番 |
|-----|-----|-----------|--------------|---------|-----------|
| ① | S | 6533-4638 | 1,680円 | 1,824円 | 4255-2734 |
| ② | S | 6533-4836 | 4,880円 | 5,368円 | 4255-3008 |
| ③ | S | 6533-4645 | 1,894円 | 2,083円 | 4255-2741 |
| ④ | M | 6533-4843 | 5,419円 | 5,957円 | 4255-3022 |
| ⑤ | L | 6533-4652 | 2,567円 | 2,824円 | 4255-2756 |
| ⑥ | L | 6533-4669 | 3,920円 | 4,312円 | 4255-2765 |
| ⑦ | LL | 6533-4850 | 11,470円 | 12,617円 | 4255-3060 |
| ⑧ | LL | 6533-5710 | 22,260円 | 24,486円 | 4255-3077 |

●材質/①~④未晒クラフト(100g/m) ⑤~⑧未晒クラフト(120g/m) ●持ち手形状/紙丸紐(茶)
●メーカー希望小売価格/オープン

50枚入り 150枚入り 300枚入り
①③⑤⑥ ②④⑦ ⑧



②1セット
(150枚入)
1枚あたり

【参考価格】
(税別) **¥27.2**

カウネット

平紐手提げ袋 スタンダード茶(未晒) ☼

| サイズ | カラー | 注文コード | 参考価格 (税別) | 税込価格 | 品番 |
|-----|-----|-----------|--------------|---------|-----------|
| ① | S | 6533-4713 | 1,413円 | 1,554円 | 4255-2879 |
| ② | S | 6533-4898 | 4,079円 | 4,486円 | 4255-4066 |
| ③ | S | 6533-4720 | 1,429円 | 1,570円 | 4255-2826 |
| ④ | M | 6533-4904 | 4,131円 | 4,538円 | 4255-4007 |
| ⑤ | M | 6533-5741 | 7,939円 | 8,732円 | 4255-4087 |
| ⑥ | L | 6533-4737 | 2,353円 | 2,594円 | 4255-2833 |
| ⑦ | L | 6533-4911 | 6,571円 | 7,228円 | 4255-4103 |
| ⑧ | L | 6533-4744 | 3,384円 | 3,725円 | 4255-2840 |
| ⑨ | LL | 6533-4928 | 9,472円 | 10,419円 | 4255-4127 |
| ⑩ | LL | 6533-5758 | 17,957円 | 19,752円 | 4255-4134 |

●材質/①~②未晒クラフト(100g/m) ③~⑩未晒クラフト(120g/m) ●持ち手形状/紙平紐(茶)
●メーカー希望小売価格/オープン

50枚入り 150枚入り 300枚入り
①③⑤⑦ ②④⑥⑧ ⑩



②1セット
(150枚入)
1枚あたり

【参考価格】
(税別) **¥36**

カウネット

丸紐手提げ袋 スタンダード白(晒) ☼

| サイズ | カラー | 注文コード | 参考価格 (税別) | 税込価格 | 品番 |
|-----|-----|-----------|--------------|---------|-----------|
| ① | S | 6533-4676 | 1,894円 | 2,083円 | 4255-2772 |
| ② | S | 6533-4867 | 5,389円 | 5,927円 | 4255-3084 |
| ③ | M | 6533-4683 | 2,189円 | 2,408円 | 4255-2759 |
| ④ | M | 6533-4874 | 6,296円 | 6,924円 | 4255-4004 |
| ⑤ | L | 6533-4690 | 2,667円 | 2,936円 | 4255-2796 |
| ⑥ | L | 6533-4706 | 4,024円 | 4,416円 | 4255-2802 |
| ⑦ | LL | 6533-4881 | 11,744円 | 12,917円 | 4255-4042 |
| ⑧ | LL | 6533-5727 | 22,956円 | 25,453円 | 4255-4059 |

●材質/①~③晒クラフト(100g/m) ④~⑧晒クラフト(120g/m) ●持ち手形状/紙丸紐(白)
●メーカー希望小売価格/オープン

50枚入り 150枚入り 300枚入り
①③⑤⑥ ②④⑦ ⑧



②1セット
(150枚入)
1枚あたり

【参考価格】
(税別) **¥29.3**

カウネット

平紐手提げ袋 スタンダード白(晒) ☼

| サイズ | カラー | 注文コード | 参考価格 (税別) | 税込価格 | 品番 |
|-----|-----|-----------|--------------|---------|-----------|
| ① | S | 6533-4751 | 1,536円 | 1,687円 | 4255-2877 |
| ② | S | 6533-4935 | 4,394円 | 4,831円 | 4255-4141 |
| ③ | S | 6533-4768 | 1,573円 | 1,734円 | 4255-2864 |
| ④ | M | 6533-4942 | 4,451円 | 4,908円 | 4255-4165 |
| ⑤ | M | 6533-4775 | 2,236円 | 2,461円 | 4255-2877 |
| ⑥ | L | 6533-4959 | 6,407円 | 7,044円 | 4255-4189 |
| ⑦ | L | 6533-4782 | 3,174円 | 3,501円 | 4255-2888 |
| ⑧ | LL | 6533-4966 | 8,933円 | 9,824円 | 4255-4202 |
| ⑨ | LL | 6533-4973 | 17,150円 | 18,865円 | 4255-4219 |

●材質/①~③晒クラフト(100g/m) ④~⑨晒クラフト(120g/m) ●持ち手形状/紙平紐(白)
●メーカー希望小売価格/オープン

50枚入り 150枚入り 300枚入り
①③⑤⑦ ②④⑥⑧ ⑨

軽量物や、使い捨ての用途におすすめ!



③1セット
(300枚入)
1枚あたり

【参考価格】
(税別) **¥25.4**

カウネット

丸紐手提げ袋 薄口 ☼

| サイズ | カラー | 注文コード | 参考価格 (税別) | 税込価格 | 品番 |
|-----|-----|-----------|--------------|--------|-----------|
| ① | S | 6533-4980 | 1,386円 | 1,527円 | 4255-8558 |
| ② | SS | 6533-5000 | 3,943円 | 4,337円 | 4255-8592 |
| ③ | M | 6533-5734 | 7,617円 | 8,378円 | 4255-8599 |
| ④ | S | 6533-4591 | 1,521円 | 1,672円 | 4255-2573 |
| ⑤ | S | 6533-4799 | 4,156円 | 4,571円 | 4255-2786 |
| ⑥ | M | 6533-4607 | 1,580円 | 1,731円 | 4255-2689 |
| ⑦ | M | 6533-4805 | 4,369円 | 4,800円 | 4255-3009 |

●材質/未晒クラフト(80g/m) ●持ち手形状/紙丸紐(茶)
●メーカー希望小売価格/オープン

50枚入り 150枚入り 300枚入り
①④⑥ ②⑤⑦ ③



②1セット
(100枚入)
1枚あたり

【参考価格】
(税別) **¥21.3**

カウネット

平紐手提げ袋 薄口 ☼

| サイズ | カラー | 注文コード | 参考価格 (税別) | 税込価格 | 品番 |
|-----|-----|-----------|--------------|--------|-----------|
| ① | SS | 6533-4997 | 1,110円 | 1,221円 | 4255-8676 |
| ② | SS | 6533-5017 | 2,126円 | 2,338円 | 4255-8706 |
| ③ | S | 6533-4614 | 1,207円 | 1,328円 | 4255-2706 |
| ④ | S | 6533-4812 | 2,234円 | 2,456円 | 4255-3054 |
| ⑤ | M | 6533-4621 | 1,233円 | 1,354円 | 4255-2714 |
| ⑥ | M | 6533-4829 | 2,290円 | 2,512円 | 4255-3061 |

●材質/未晒クラフト(80g/m) ●持ち手形状/紙平紐(茶)
●メーカー希望小売価格/オープン

50枚入り 100枚入り
①③⑤ ②④⑥

3-166(4)

コクヨの通販カウネットオフィス用品・日用雑貨など豊富な品揃え

ログイン

カウネット HOME

ログイン
0件

商品名やメーカー品番、JANコードで検索

その他の検索

各種手続き

使い方・サポート

カテゴリ 履歴・再注文品番注文お気に入りクーポン

あとで買う 0件 ¥0

1万円以上(税抜)のお買い物で **ポイント10倍デー**

ホーム 日用品・生活雑貨 オーラルケア・口腔ケア用品 歯磨き粉/ハミガキ ホワイト&ホワイト ホワイト&ホワイトライオン 150g 1セット(10本入) 347859x10 歯磨き粉 ハミガキ
メーカー: ライオン | ライオンの歯磨き粉/ハミガキを見る ブランド: ホワイト&ホワイト

ライオン ホワイト&ホワイトライオン 150g 1セット(10本入) 347859x10 歯磨き粉 ハミガキ 【4147-1944】

返品注意

在庫: あり
2025年7月15日 16:00時点

配送先: 京都港区港南1 (暫定)

お届け予定日: 25年7月16日(水)
届くまで11分以内にご注文の場合



1セット(10本入)

1

数量変更後の在庫確認はこちら

商品仕様

容量: 150g | その他仕様: ナチュラルスベアミント | その他仕様: 医薬部外品 | 薬事分類: 医薬部外品 | 販売名: ホワイト&ホワイトCa | ...

▼ 詳細情報をすべて見る

お気に入りに追加

白い歯、健康な歯を目指すフッ素配合ハミガキ。

4.0 (2件のレビュー)

商品レビューを書く

第1位 歯磨き粉/ハミガキの売れ筋ランキング

まとめて買うとお得

アイコンについて

| |
|----------------|
| 1本 |
| 1本あたり ¥183(税込) |

販売価格 **¥1,780(税込)**
¥1,619(税抜)

| |
|-------------------|
| 1セット(10本入) |
| 1本あたり ¥178(税込) |

1本あたり ¥178(税込)
1本あたり ¥178(税込)
メーカー希望小売価格

▼ 他の関連商品を見る

見積依頼票

調達番号

3-167 ①

| | | | |
|-----------------------|---|---------|-----|
| 調達件名 | 巻尺の購入 | | |
| 規格仕様 | 下記仕様のとおり | | |
| 仕 様 | | | |
| 物品名 | 規格 | 数量 | 備 考 |
| 巻尺 | ヤマヨ測定機(株) サンエックスリオン OTR50X【同等品可】 | 個 10 | |
| | | | |
| | | | |
| | | | |
| 摘 要 | | | |
| 参考事項 | | | |
| 納入期限 | 令和7年9月30日(火) | | |
| 納入場所 | 交通指導課(岡山市北区内山下2-4-6 警察本部庁舎3階) | | |
| 見積書提出期限 | 公開締切日の正午 | | |
| 見積書提出場所 | 出納局用度課調達班 (岡山市北区内山下2-4-6 地下1階) | | |
| 見積に係る 照会先 | 出納局用度課調達班 (Tel 086-226-7540) | | |
| 要求課 (仕様に係る 照会先) | 警察本部交通指導課 黒田 直通番号(086-234-0110(5015)) | | |
| 参加資格 | 「オープンカウンター説明書」に記載の <u>見積参加者に必要な資格要件</u> のとおり | | |
| その他 | <ol style="list-style-type: none">仕様欄に【同等品可】と記載している場合は「同等の規格品」による見積もりを認める。 同等品で見積もる場合は、見積書提出前に要求課の承諾を得ること。また、見積書の規格には承諾を得た規格を記入し、備考欄に承認を受けた年月日、担当者名を記入すること。 <u>なお、【同等品可】との記載がない場合は、同等品による見積もりを認めない。</u>仕様欄に見本がある旨記載している場合は、見本を見積書提出場所に見積書提出期限まで提示する。この見積依頼票に記載のない事項については、オープンカウンター説明書による。 | | |

ヤマヨ測定機株式会社

ガラス繊維巻尺

Fiberglass Measuring Tapes

電気・鉄道工事・一般測量用

繊維製巻尺

サンエックスミリオン



耐久性を考慮し、最少部品数で構成された特殊ギア装置で従来品の3倍(当社比)の巻き取り速度を実現。

- グリップ部は腕が通せるスペース構造。手がフリーに使えます
- テープは、ガラス繊維を芯材に非鉛化PVCを被覆
- 特殊ギアを使って巻取速度も3倍速(当社比)
- 先端部はショックアブソーバ付で破損を防止
- 当社独自のブレーキ機構で、引出時のトラブルを防止
- 表面2mm、裏面5mm毎の目盛仕様

テープ仕様

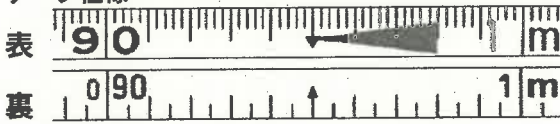

- 標準張力：20N・幅/厚さ：12.5mm/0.47mm
- JIS1級

| 品番 | 長さ | 標準価格(税抜) | 交換用テープ(税抜) |
|---------|------|----------|------------|
| OTR30X | 30m | ¥6,400 | ¥4,100 |
| OTR50X | 50m | ¥9,800 | ¥6,400 |
| OTR100X | 100m | ¥19,300 | ¥13,500 |

※交換用ハンドルセットのご注文も承ります。詳しくはお問合せください。



部品交換方法をYouTubeで確認

[テープ交換動画](#)

[ハンドル交換動画](#)

| | | | | |
|-----------------------|--|------|--------------------|--|
| 見積依頼票 | | 調達番号 | 3-168 ① | |
| 調達件名 | 別紙のとおり 画用紙外の購入 | | | |
| 規格仕様 | 下記仕様のとおり | | | |
| 仕 様 | | | | |
| 物品名 | 規格 | 数量 | 備 考 | |
| 別紙のとおり 画用紙外 | | | | |
| | | | | |
| | | | | |
| | | | | |
| 摘 要 | 早期納品希望 | | | |
| 参考事項 | | | | |
| 納入期限 | 令和7年8月18日(月) | | | |
| 納入場所 | 岡山市北区内山下2-4-6警察本部庁舎10F 少年課 | | | |
| 見積書提出期限 | 公開締切日の正午 | | | |
| 見積書提出場所 | 出納局用度課調達班 (岡山市北区内山下2-4-6 地下1階) | | | |
| 見積に係る 照会先 | 出納局用度課調達班 (Tel 086-226-7540) | | | |
| 要求課 (仕様に係る 照会先) | 警察本部少年課 | 根木 | 直通番号(086-234-0110) | |
| 参加資格 | 「オープンカウンター説明書」に記載の <u>見積参加者に必要な資格要件</u> のとおり | | | |
| その他 | <p>1 <u>仕様欄に【同等品可】と記載している場合は「同等の規格品」による見積もりを認める。</u> 同等品で見積もる場合は、見積書提出前に要求課の承諾を得ること。また、見積書の規格には承諾を得た規格を記入し、備考欄に承認を受けた年月日、担当者名を記入すること。</p> <p><u>なお、【同等品可】との記載がない場合は、同等品による見積もりを認めない。</u></p> <p>2 仕様欄に見本がある旨記載している場合は、見本を見積書提出場所に見積書提出期限まで提示する。</p> <p>3 この見積依頼票に記載のない事項については、オープンカウンター説明書による。</p> | | | |

(別紙)

調達番号

3-168 (2)

| 物品名 | 規格 | 数量 | 備考 |
|------------|-------------------------------------|--------|----|
| 画用紙 | 北越コーポレーション厚口、125-8、8ツ切、100枚入り【同等品可】 | 1 包 | |
| トレーシングペーパー | コクヨ、セ-T149、A4サイズ、50枚入り【同等品可】 | 1 冊 | |
| アクリル絵の具 | ぺんてる、WXR-12、12色セット、13本入り【同等品可】 | 2 個 | |
| 画筆 | ぺんてる、XZBNR-6、丸筆、6号【同等品可】 | 2 本 | |
| 画筆 | ぺんてる、XZBNR-10、丸筆、10号【同等品可】 | 2 本 | |
| 画筆 | ぺんてる、XZBNF-6、平筆、6号【同等品可】 | 2 本 | |
| 水性マーカー | サクラクレパス、ESDK05、線幅0.5mm、黒色【同等品可】 | 2 本 | |
| | | | |
| | | | |
| | | | |
| | | | |
| | | | |
| | | | |
| | | | |
| | | | |
| 摘要 | 早期納品希望 | | |
| 参考事項 | | | |

防 災 ・ 防 犯
OA ・ PC 関 連
オ フ ィ ス 機 器
事 務 用 品
フ ァ イ ル ・ バ イ ン ダ ー
ノ ー ト ・ 紙 製 品
筆 記 用 具
生 活 用 品 ・ 家 電
飲 料 ・ 食 品
家 具 ・ サ リ ー

ご利用の多い厚さ・サイズを揃えました!

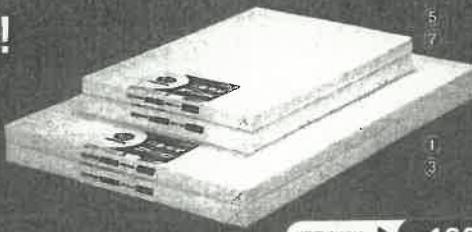

紙目表紙は ▶ P.460・461

| スマートバリュー JOINTEX オリジナル 白画用紙<四ツ切> | | | | | | スマートバリュー JOINTEX オリジナル 白画用紙<八ツ切> | | | | | | | | | |
|----------------------------------|-----------------------|-----------|---------|----|------|----------------------------------|---------|-------|-----------------------|------------|---------|----|-------|---------|---------|
| 規格 | 坪量 | 品番 | 商品コード | 単位 | 入数 | J価(税別) | (税込) | 規格 | 坪量 | 品番 | 商品コード | 単位 | 入数 | J価(税別) | (税込) |
| ① 中厚口 | 126.5g/m ² | P155J-4T | 365-321 | 1包 | 100枚 | ¥1,913 | ¥2,104 | ⑤ 中厚口 | 126.5g/m ² | P155J-8T | 365-319 | 1包 | 100枚 | ¥997 | ¥1,096 |
| ② 厚口 | 150.6g/m ² | P155J-4T5 | 366-015 | 1箱 | 500枚 | ¥9,564 | ¥10,520 | ⑥ 中厚口 | 126.5g/m ² | P155J-8T10 | 366-013 | 1箱 | 1000枚 | ¥9,961 | ¥10,957 |
| ③ 厚口 | 150.6g/m ² | P156J-4A | 365-322 | 1包 | 100枚 | ¥2,328 | ¥2,560 | ⑦ 厚口 | 150.6g/m ² | P156J-8A | 365-320 | 1包 | 100枚 | ¥1,172 | ¥1,281 |
| ④ 厚口 | 150.6g/m ² | P156J-4A5 | 366-016 | 1箱 | 500枚 | ¥11,638 | ¥12,801 | ⑧ 厚口 | 150.6g/m ² | P156J-8A10 | 366-014 | 1箱 | 1000枚 | ¥11,711 | ¥12,881 |

●紙(縦×横): 381×540mm ●白色度: 95% ●画用紙紙厚: ①②210μm ③④256μm ●出荷/包装単位: ①③1/5②④1

●紙(縦×横): 270×381mm ●白色度: 95% ●画用紙紙厚: ⑤⑥210μm ⑦⑧256μm ●出荷/包装単位: ⑤⑦1/10⑥⑧1

薄口から特厚口まで用途に合わせて選べます。8ツ切・4ツ切の2サイズ展開です。

画用紙・スケッチブック・色画用紙

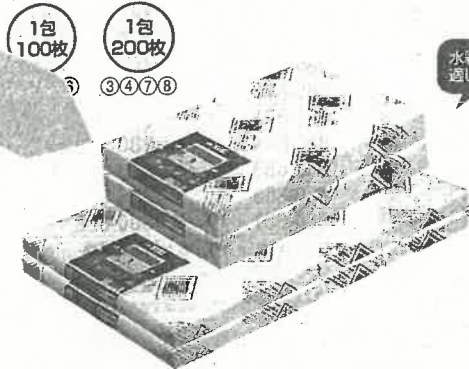

水彩画などに適しています。

北越コーポレーション エコ画用紙<8ツ切>

| 規格 | 坪量 | 品番 | 商品コード | 単位 | 入数 | J価(税別) | (税込) |
|-------|-----------------------|-------|---------|----|------|--------|--------|
| ① 特厚口 | 204.8g/m ² | 170-8 | 880-577 | 1包 | 100枚 | ¥1,816 | ¥1,997 |
| ② 中厚口 | 150.6g/m ² | 125-8 | 880-578 | 1包 | 100枚 | ¥1,334 | ¥1,467 |
| ③ 中厚口 | 126.5g/m ² | 105-8 | 372-342 | 1包 | 200枚 | ¥1,610 | ¥1,771 |
| ④ 薄口 | 102.4g/m ² | 85-8 | 372-340 | 1包 | 200枚 | ¥1,316 | ¥1,447 |

●紙(縦×横): 270×381mm ●画用紙紙厚: ①339μm ②247μm ③208μm ④174μm ●出荷/包装単位: ①③1/8②1/12④1/10

北越コーポレーション エコ画用紙<4ツ切>

| 規格 | 坪量 | 品番 | 商品コード | 単位 | 入数 | J価(税別) | (税込) |
|-------|-----------------------|-------|---------|----|------|--------|--------|
| ⑤ 特厚口 | 204.8g/m ² | 170-4 | 880-581 | 1包 | 100枚 | ¥3,507 | ¥3,857 |
| ⑥ 厚口 | 150.6g/m ² | 125-4 | 880-582 | 1包 | 100枚 | ¥2,657 | ¥2,881 |
| ⑦ 中厚口 | 126.5g/m ² | 105-4 | 372-343 | 1包 | 200枚 | ¥3,192 | ¥3,467 |
| ⑧ 薄口 | 102.4g/m ² | 85-4 | 372-341 | 1包 | 200枚 | ¥2,587 | ¥2,801 |

●紙(縦×横): 381×541mm ●画用紙紙厚: ⑤339μm ⑥247μm ⑦208μm ⑧174μm ●出荷/包装単位: ⑤⑦1/4⑥1/6⑧1/10

スタンダードな画用紙です。

ロングセラー

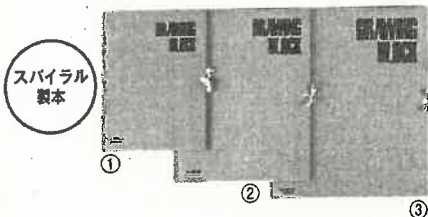

マルマン スケッチブック<オリーブシリーズ>

| 規格 | 品番 | 商品コード | 単位 | 価格(税別) | (税込) |
|------|-----|---------|----|--------|--------|
| ① F4 | S84 | 317-124 | 1冊 | ¥750 | ¥825 |
| ② F6 | S86 | 317-126 | 1冊 | ¥930 | ¥1,023 |
| ③ F8 | S88 | 317-128 | 1冊 | ¥1,400 | ¥1,540 |

●外寸(縦×横): ①337×252mm ②412×333mm ③457×390mm
●中紙(厚): 240μm ●枚数(1冊あたり): 20枚 ●坪量: 156.5g/m² ●出荷/包装単位: ①1/5/40②1/5/30③1/5/20

スケッチブックの代表的存在。

ロングセラー

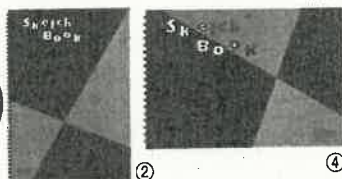

マルマン スケッチブック<図案シリーズ>

| 規格 | 品番 | 商品コード | 単位 | 価格(税別) | (税込) |
|------|------|---------|----|--------|------|
| ① A3 | S115 | 238-050 | 1冊 | ¥760 | ¥836 |
| ② B4 | S120 | 317-134 | 1冊 | ¥490 | ¥539 |
| ③ A4 | S131 | 317-138 | 1冊 | ¥390 | ¥429 |
| ④ B5 | S140 | 317-139 | 1冊 | ¥320 | ¥352 |
| ⑤ B6 | S160 | 317-140 | 1冊 | ¥230 | ¥253 |

●外寸(縦×横): ①420×301mm ②352×255mm ③287×205mm ④172×253mm ⑤122×177mm ●中紙(厚): 200μm ●枚数(1冊あたり): 並口画用紙24枚 ●坪量: 126.5g/m² ●出荷/包装単位: ①1/5/40②1/10/50③1/10/60④1/10/100⑤1/10/200

工作にぴったりな9色の画用紙をセット。使いやすい天のりとじタイプ。

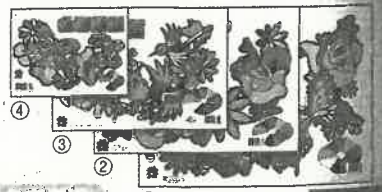

サンスター文具 色画用紙

| 規格 | 品番 | 商品コード | 単位 | 価格(税別) | (税込) |
|------|--------------|---------|----|--------|------|
| ① B4 | CN-0215000-B | 316-122 | 1冊 | ¥500 | ¥550 |
| ② A4 | CN-0235000-B | 316-121 | 1冊 | ¥400 | ¥440 |
| ③ B5 | CN-0255000-B | 316-123 | 1冊 | ¥250 | ¥275 |
| ④ B6 | CN-0325000-A | 316-124 | 1冊 | ¥150 | ¥165 |

●セット内容: ①9色セット(水・黄緑・橙・桃・赤・レモン)各2枚、白4枚)計26枚②~④9色セット(水・黄緑・橙・桃・赤・レモン・青・黒各3枚、白4枚)計28枚 ●坪量: 120.7g/m² ●紙厚: 193μm ●出荷/包装単位: 1/10

幼稚園での大判教材から学園祭や事業所での掲示のバック紙などに。

両面無地

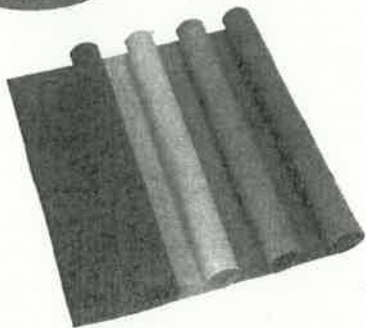

1本 10枚巻



リュウグウ ラシヤ紙 全判 単色10枚巻

| 色 | 品番 | 商品コード | 単位 | 入数 | 価格(税別) | (税込) |
|---------|------------|---------|----|-----|--------|--------|
| ① 〇クリーム | GOS-SO-101 | 194-100 | 1本 | 10枚 | ¥2,100 | ¥2,310 |
| ② 〇うすもも | GOS-SO-102 | 193-934 | 1本 | 10枚 | ¥2,100 | ¥2,310 |
| ③ 〇さいろ | GOS-SO-108 | 193-895 | 1本 | 10枚 | ¥2,100 | ¥2,310 |
| ④ 〇みずいろ | GOS-SO-211 | 195-402 | 1本 | 10枚 | ¥2,100 | ¥2,310 |
| ⑤ 〇きみどり | GOS-SO-212 | 193-894 | 1本 | 10枚 | ¥2,100 | ¥2,310 |
| ⑥ 〇だいだい | GOS-SO-213 | 194-005 | 1本 | 10枚 | ¥2,100 | ¥2,310 |
| ⑦ 〇ちやいろ | GOS-SO-236 | 193-996 | 1本 | 10枚 | ¥2,100 | ¥2,310 |
| ⑧ 〇あお | GOS-SO-239 | 193-992 | 1本 | 10枚 | ¥2,100 | ¥2,310 |
| ⑨ 〇ももいろ | GOS-SO-242 | 193-990 | 1本 | 10枚 | ¥2,100 | ¥2,310 |
| ⑩ 〇あか | GOS-SO-317 | 193-988 | 1本 | 10枚 | ¥2,100 | ¥2,310 |
| ⑪ 〇レモン | GOS-SO-319 | 193-983 | 1本 | 10枚 | ¥2,100 | ¥2,310 |
| ⑫ 〇みどり | GOS-SO-321 | 193-986 | 1本 | 10枚 | ¥2,100 | ¥2,310 |
| ⑬ 〇くろ | GOS-SO-418 | 193-979 | 1本 | 10枚 | ¥2,400 | ¥2,640 |

●外寸(縦×横): 788×1091mm ●坪量: 122.1g/m² ●紙厚: 193μm ●出荷/包装単位: 1/10

トレーシングペーパー 方眼紙

- OA機器・PC消耗品
- PC周辺機器
- オフィス機器
- ファイル
- 事務用紙製品
- 典礼用品
- 事務用品
- 筆記用品
- デザイン製図用品
- 学習・教材用品
- オフィス生活用品・備品
- オフィス家具
- もっと詳しく
- 製図用品
- 定規
- テンプレート
- 測量用品
- 図面収納用品
- 製図用紙
- 測量野帳
- パネルフレーム

① トレーシングペーパー TRACING PAPER A4 薄口 50μ 40g/m² 0-T149N

② トレーシングペーパー TRACING PAPER B5 薄口 50μ 40g/m² 0-T145N

A4 ① B5 ②

紙面はツヤ消しタイプです。薄口で透明性を持ちながらもしっかりとした強度。製図だけでなく図画、工作にも適しています。

3-168 ④

A ココヨトレーシングペーパー(50枚パック)

| 注文コード | 品番 | サイズ | 税抜価格+消費税 | 出荷/包装 |
|-------------|--------|-----|-------------------|-------|
| ① 0090-2897 | セ-T149 | A4 | 1冊(60枚入) ¥680+消費税 | 1/10 |
| ② 0092-2896 | セ-T145 | B5 | 1冊(50枚入) ¥560+消費税 | 1/10 |

●坪量:40g/m²●規格:薄口

A4 ①③ B4 ③⑦ B5 ④⑧

② ③ ④ ⑤ ⑥ ⑦ ⑧

TRACING PAPER

50枚つづりの天のり製本仕様。

B オストリッチダイヤ トレーシングペーパー(50枚つづり) (ツヤ消トレス40g/m²)

| 注文コード | 品番 | サイズ | 税抜価格+消費税 | 出荷/包装 |
|-------------|------|-----|--------------------|-------|
| ① 0391-2913 | T-41 | A4 | 1冊(50枚) ¥660+消費税 | 1/10 |
| ② 0391-2914 | T-42 | A3 | 1冊(50枚) ¥1,300+消費税 | 1/10 |
| ③ 0391-2917 | T-46 | B4 | 1冊(50枚) ¥1,100+消費税 | 1/10 |
| ④ 0391-2916 | T-45 | B5 | 1冊(50枚) ¥560+消費税 | 1/10 |

(ツヤ消トレス50g/m²)

| 注文コード | 品番 | サイズ | 税抜価格+消費税 | 出荷/包装 |
|-------------|------|-----|--------------------|-------|
| ⑤ 0391-2919 | T-51 | A4 | 1冊(50枚) ¥750+消費税 | 1/10 |
| ⑥ 0391-2920 | T-52 | A3 | 1冊(50枚) ¥1,470+消費税 | 1/10 |
| ⑦ 0391-2923 | T-56 | B4 | 1冊(50枚) ¥1,270+消費税 | 1/10 |
| ⑧ 0391-2922 | T-55 | B5 | 1冊(50枚) ¥640+消費税 | 1/10 |

●坪量:①~④40g/m²⑤~⑧50g/m²●付属品:2mm方眼シート

① ② ③ ④

A4 ①③ A3 ②④

TRACING PAPER

高透明のナチュラルペーパー。

C オストリッチダイヤ DXトレーシングペーパー(50枚つづり) (DXトレスN65g/m²)

| 注文コード | 品番 | サイズ | 税抜価格+消費税 | 出荷/包装 |
|-------------|-------|-----|--------------------|-------|
| ① 0391-2925 | TN-61 | A4 | 1冊(50枚) ¥1,290+消費税 | 1/10 |
| ② 0391-2926 | TN-62 | A3 | 1冊(50枚) ¥2,530+消費税 | 1/10 |

(DXトレスN75g/m²)

| 注文コード | 品番 | サイズ | 税抜価格+消費税 | 出荷/包装 |
|-------------|-------|-----|--------------------|-------|
| ③ 0391-2931 | TN-71 | A4 | 1冊(50枚) ¥1,470+消費税 | 1/10 |
| ④ 0391-2932 | TN-72 | A3 | 1冊(50枚) ¥2,910+消費税 | 1/10 |

●坪量:①②65g/m²③④75g/m²●規格:カット紙50枚つづりパック入(天のり製本)●付属品:2mm方眼シート

① ② ③ ④

A4 ① A3 ②

TRACING PAPER

〈使用例〉

高い透明度と強靱な紙質。

D オストリッチダイヤ トレーシングペーパー(100枚パック)

| 注文コード | 品番 | サイズ | 税抜価格+消費税 | 出荷/包装 |
|-------------|--------|-----|----------------------|-------|
| ① 0391-2901 | 1300-1 | A4 | 1冊(100枚入) ¥1,070+消費税 | 1/10 |
| ② 0391-2902 | 1300-2 | A3 | 1冊(100枚入) ¥2,130+消費税 | 1/10 |

●坪量:40g/m²●カット紙100枚●ツヤ消トレス

設計製図、デザインに。収納場所をとらないロールタイプ。

① ②

E オストリッチダイヤ トレーシングペーパー(ロール)

| 注文コード | 品番 | 幅(mm) | 長さ(m) | 税抜価格+消費税 | 出荷/包装 |
|-------------|---------|-------|-------|---------------|-------|
| ① 0391-2974 | 1300 | 841 | 20 | 1本 ¥2,410+消費税 | 1/50 |
| ② 0391-2975 | 1300-42 | 420 | 20 | 1本 ¥1,400+消費税 | 1/50 |

●坪量:40g/m²●ツヤ消

上質紙、1ミリ方眼。

① ② ③ ④

B4 ① B5 ② A4 ③ A3 ④

方眼紙 75g/m² 70g/m² 50g/m²

実物大

天のり仕様の1ミリ方眼紙。

① ②

A4 ① A3 ②

SECTION A4 SECTION A3

実物大

F ココヨ 上質方眼紙(1ミリ目)

| 注文コード | 品番 | サイズ | 税抜価格+消費税 | 出荷/包装 |
|-------------|-------|-----|--------------------|-------|
| ① 0092-5858 | ホ-14B | B4 | 1冊(50枚) ¥1,000+消費税 | 1/10 |
| ② 0090-5860 | ホ-15 | B5 | 1冊(40枚) ¥300+消費税 | 1/20 |
| ③ 0090-5864 | ホ-19 | A4 | 1冊(50枚) ¥560+消費税 | 1/10 |
| ④ 0092-5862 | ホ-18B | A3 | 1冊(50枚) ¥1,310+消費税 | 1/5 |

●サイズ(方眼部分):①240×340mm②220×150mm③250×180mm④280×400mm●材質:上質紙●坪量:①④75g/m²②50g/m²③70g/m²●規格:天のり製本、1mm方眼、刷り色/ブルー

G オストリッチダイヤ 1ミリ目中厚口方眼紙(50枚つづり)

| 注文コード | 品番 | サイズ | 税抜価格+消費税 | 出荷/包装 |
|-------------|-----|-----|--------------------|-------|
| ① 0391-0035 | 117 | A4 | 1冊(50枚) ¥510+消費税 | 1/5 |
| ② 0391-0073 | 127 | A3 | 1冊(50枚) ¥1,150+消費税 | 1/5 |

●サイズ(方眼部分):①250×180mm②280×400mm●材質:上質紙●坪量:64g/m²●規格:50枚天のり製本、1mm方眼、刷り色/ブルー

のびがよく、泥巴・里巴も容易く戻すもしくい!!



- ① 12色
 - レモンいろ ● しゅいろ ● あお ● うすだいい
 - きいろ ● あか ● あいいろ ● こげちゃ
 - ちやいろ ● きみどり ● くら ● セリアンブルー
 - おうどいろ ● みどり ● しろ
- ② 15色
 -
 -
 -
 -
 -
 -
 -
 -
 -
 -
 -
 -
 -
 -

クイックキャップ

キャップをなくす心配がありません。

サクラクレパス マット水彩 (ポリチューブ入り・12mℓ)

| 注文コード | 品番 | 規格 | 税抜価格+消費税 | 出荷/包装 |
|-----------|--------|---------------|---------------|-------|
| 0461-4164 | MW12PF | 12色セット(シース入り) | 1個 ¥1,420+消費税 | 1/5 |
| 0461-4165 | MW15PF | 15色セット(シース入り) | 1個 ¥1,800+消費税 | 1/5 |

●容量: 12mℓ ●容器材質: キャップ=PP、チューブ=再生PE

ハレットについたえのびが落としやすい配合になっているので、簡単に洗えます。



- ① 12色
 - レモンいろ ● あか ● あお
 - おうどいろ ● きいろ ● あいいろ
 - ちやいろ ● きみどり ● くら
 - しゅいろ ● みどり ● しろ

Point
チューブに抗菌効果のある素材を使用。いつでもキレイに使うことができます。

べんてる クリーンえのび (ポリチューブ入り・12mℓ)

| 注文コード | 品番 | 規格 | 税抜価格+消費税 | 出荷/包装 |
|-----------|---------|----------------|---------------|-------|
| 0100-4234 | WKC3-12 | 12色セット(しろ2本入り) | 1個 ¥1,580+消費税 | 1/10 |

●容量: 12mℓ ●容器材質: キャップ=再生PP、チューブ=再生PE

ポスターカラー

のびがよくて塗りやすく、とても鮮やかで美しい発色です。

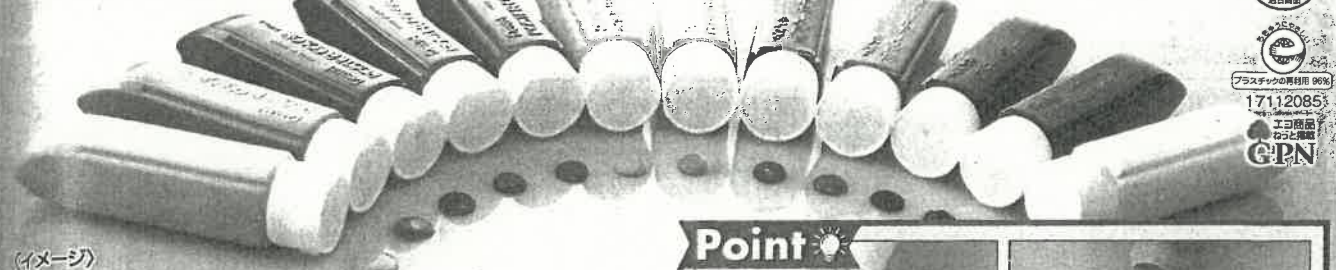

(イメージ)

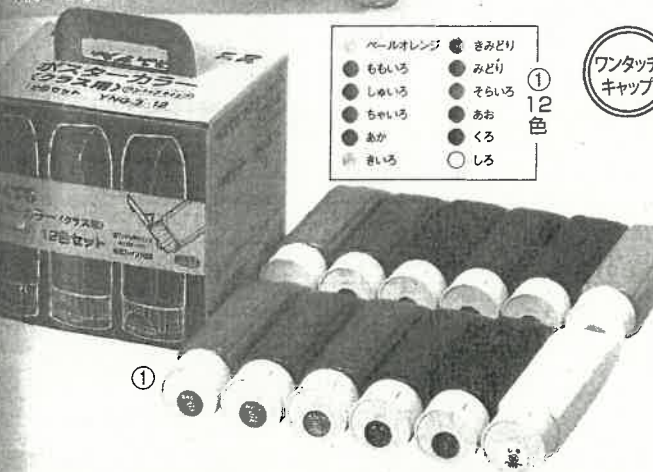

- ① 12色
 - パールオレンジ ● きみどり
 - ももいろ ● みどり
 - しゅいろ ● そらいろ
 - ちやいろ ● あお
 - あか ● くら
 - しゅいろ ● しろ

ワンタッチキャップ



量の加減がしやすい細口 大量に出すときに便利な太口

べんてる ポスターカラー (クラス用・230mℓ 単色)

| 品番 | YNG3T | 品番 | YNG3T |
|--------------|-------------|-----------|-------------|
| 税抜価格+消費税 | 1本 ¥850+消費税 | 税抜価格+消費税 | 1本 ¥850+消費税 |
| 色 | | 色 | |
| 01 □ レモンいろ | ② 0100-0460 | 13 ■ むらさき | ⑪ 0100-0469 |
| 03 □ だいいいろ | ③ 0100-0461 | 14 ■ そらいろ | ⑫ 0100-0470 |
| 04 □ パールオレンジ | ④ 0100-0462 | 15 ■ ももいろ | ⑬ 0100-0471 |
| 06 □ おうどいろ | ⑤ 0100-0463 | 17 ■ きみどり | ⑭ 0100-0472 |
| 08 ■ ちやいろ | ⑥ 0100-0464 | 21 ■ みどり | ⑮ 0100-0473 |
| 09 ■ こげちゃ | ⑦ 0100-0465 | 23 ■ あお | ⑯ 0100-0474 |
| 10 ■ しゅいろ | ⑧ 0100-0466 | 24 ■ あいいろ | ⑰ 0100-0475 |
| 11 ■ あか | ⑨ 0100-0467 | 28 ■ くら | ⑱ 0100-0476 |
| 12 □ きいろ | ⑩ 0100-0468 | 29 □ しろ | ⑲ 0100-0477 |
| 出荷/包装 | 1/10 | 出荷/包装 | 1/10 |

●容量: 230mℓ ●容器材質: チューブ=再生PE、キャップ=再生PP

なめらかでムラのないマットな仕上がり。混ぜてもにごりが少ない鮮やかな発色。

- ① 8色
 - ホワイト×2 ● コバルトブルー
 - パーマネントイエローティン ● カーマイン
 - パーマネントレモンイエロー ● パートシエンナー
 - ピリジャン ● ブラック
- ② 12色
 - イエローグリーンライト
 - セリアンブルー
 - バイオレット
 - パーミリオン

eキャップ

べんてる ポスターカラー (ラミネートチューブ・11mℓ)

| 注文コード | 品番 | 規格 | 税抜価格+消費税 | 出荷/包装 |
|-----------|--------|------------------|---------------|-------|
| 0100-1168 | WPR-8 | 8色セット(9本入・白2本) | 1個 ¥1,240+消費税 | 1/5 |
| 0100-1169 | WPR-12 | 12色セット(13本入・白2本) | 1個 ¥1,620+消費税 | 1/5 |

●容量: 11mℓ ●容器材質: キャップ=再生PP、チューブ=PE・アルミ

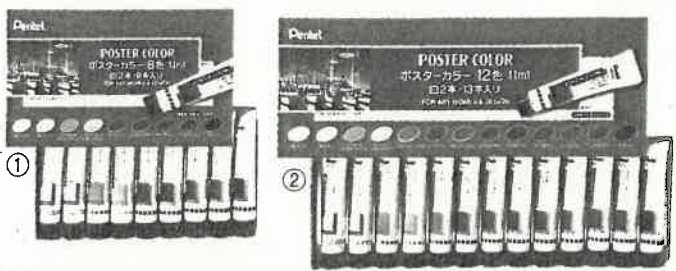

アクリルえのび

水を加減と塗り方により様々なタッチが出せます!

紙、木材、プラスチック、石材、粘紙土など、油が付いた面以外の様々な素材に着色できます。

- ① 8色
 - ホワイト×2 ● コバルトブルー
 - パーマネントイエローティン ● パーマネントレッド
 - パーマネントレモンイエロー ● パートシエンナー
 - ピリジャン ● ジェットブラック
- ② 12色
 - イエローグリーンライト
 - セリアンブルー
 - バイオレット
 - パーマネントスカールレット

eキャップ

べんてる アクリルガッシュ (ラミネートチューブ・11mℓ)

| 注文コード | 品番 | 規格 | 税抜価格+消費税 | 出荷/包装 |
|-----------|--------|------------------|---------------|-------|
| 0100-1182 | WXR-8 | 8色セット(9本入・白2本) | 1個 ¥1,300+消費税 | 1/5 |
| 0100-1183 | WXR-12 | 12色セット(13本入・白2本) | 1個 ¥1,720+消費税 | 1/5 |

●容量: 11mℓ ●容器材質: キャップ=再生PP、チューブ=PE・アルミ

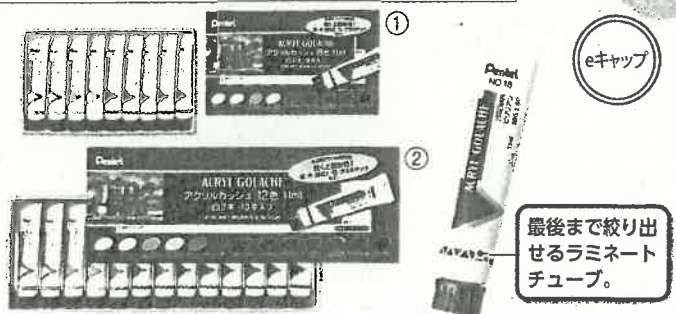

最後まで絞り出せるラミネートチューブ。

3-168

5

いぐ・ポスターカラー!
えのびのぐ

- OA機器・PC消耗品
- PC周辺機器
- オフィス機器
- ファイル
- 事務用紙製品
- 典礼用品
- 事務用品
- 筆記用品
- デザイン製図用品
- 学習用品
- オフィス生活用品・備品
- オフィス家具
- もっと詳しく

- 地球儀
- 拡大鏡・ルーペ
- LED付ルーペ

画筆 透明水彩セット

③

スケッチに、絵手紙に。

- 白
- 青
- オリーブ緑
- 黄
- 朱
- 黄土
- 紫
- 藍
- 深緑
- 赤
- 茶
- 黒

描きたい時に描きたい場所で。

色を混ぜても鮮やかさを失わない高品質な固形透明水彩えのぐ。筆洗のいらぬ水筆ペンとドロイングペン付き。

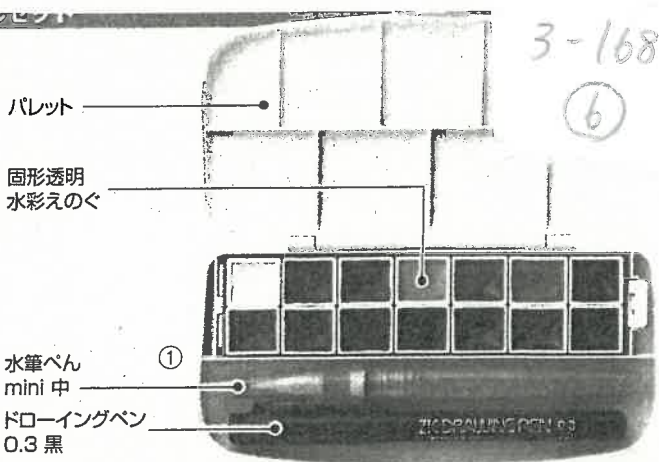
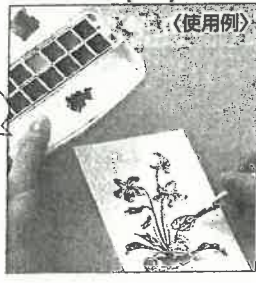

呉竹 呉竹透明水彩セット

| 注文コード | 品番 | 規格 | 税抜価格+消費税 | 出荷/包装 |
|-----------|---------|-----------|-----------------|-------|
| 0432-4430 | KG301-1 | 固形透明水彩14色 | 1セット ¥3,000+消費税 | 1/5 |

● 容器材質:ABS

画筆

穂先のまとまりが良く、耐久性に優れたデザイン筆。

独自の製法による特殊毛材(ポリエステル繊維)でデザインから絵手紙まで幅広く使え、アクリル系えのぐにも適しています(アクリル系えのぐが乾く前に必ず穂先を洗浄してください)。

べんてる デザイン筆(面相筆)

| 注文コード | 品番 | 規格 | 税抜価格+消費税 | 出荷/包装 |
|-----------|--------|----|-------------|-------|
| 0107-5751 | FDM5-1 | 小 | 1本 ¥260+消費税 | 1/10 |
| 0109-9380 | FDM5-2 | 中 | 1本 ¥300+消費税 | 1/10 |
| 0109-9381 | FDM5-3 | 大 | 1本 ¥340+消費税 | 1/10 |

● 全長:①194mm②196mm③198mm ● 軸径:①②6mm③7mm ● 材質:軸=PS、中軸=ABS、穂先=ポリエステル繊維

べんてる デザイン筆(彩色筆)

| 注文コード | 品番 | 規格 | 税抜価格+消費税 | 出荷/包装 |
|-----------|--------|----|-------------|-------|
| 0107-5752 | FDS5-1 | 小 | 1本 ¥310+消費税 | 1/10 |
| 0107-5753 | FDS5-2 | 中 | 1本 ¥360+消費税 | 1/10 |
| 0107-5754 | FDS5-3 | 大 | 1本 ¥420+消費税 | 1/10 |

● 全長:①196mm②199mm③202mm ● 軸径:①②8mm③9mm ● 材質:軸=PS、穂先=ポリエステル繊維

べんてる デザイン筆(平筆)

| 注文コード | 品番 | 規格 | 税抜価格+消費税 | 出荷/包装 |
|-----------|--------|----|-------------|-------|
| 0107-5755 | FDP5-1 | 1号 | 1本 ¥280+消費税 | 1/10 |
| 0107-5756 | FDP5-2 | 2号 | 1本 ¥310+消費税 | 1/10 |
| 0107-5757 | FDP5-3 | 3号 | 1本 ¥360+消費税 | 1/10 |
| 0107-5758 | FDP5-4 | 4号 | 1本 ¥420+消費税 | 1/10 |
| 0107-5760 | FDP5-6 | 6号 | 1本 ¥580+消費税 | 1/10 |

● 全長:①210mm②216mm③226mm④232mm⑤243mm ● 軸径:①②6mm③7mm④8mm⑤9mm ● 材質:軸=PS、穂先=ポリエステル繊維、金属部=真鍮+クロムメッキ

コシが強く水含みの良い独自製法の「穂先」。

べんてる独自の特殊製法による「合成毛の穂先」は、コシがあり水含みとのバランスも良く、描くタッチは抜群。穂先のまとまりも良く毛抜けにも強いので、描写表現の幅も広がります。

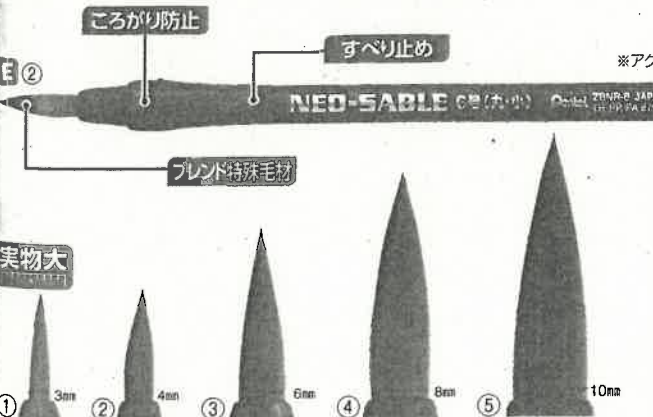

べんてる ネオセーブル(丸筆)

| 注文コード | 品番 | 規格 | 税抜価格+消費税 | 出荷/包装 |
|-----------|----------|---------|-------------|-------|
| 0107-6201 | XZBNR-0 | 0号(細) | 1本 ¥250+消費税 | 1/5 |
| 0107-6202 | XZBNR-6 | 6号(中) | 1本 ¥300+消費税 | 1/5 |
| 0107-6203 | XZBNR-10 | 10号(中) | 1本 ¥350+消費税 | 1/5 |
| 0107-6204 | XZBNR-14 | 14号(大) | 1本 ¥400+消費税 | 1/5 |
| 0107-6205 | XZBNR-18 | 18号(特大) | 1本 ¥600+消費税 | 1/5 |

● 全長:①172mm②176mm③182mm④187mm⑤196mm ● 軸径:①②8mm③④⑤9mm ● 材質:軸=再生PP、穂先=ナイロン繊維

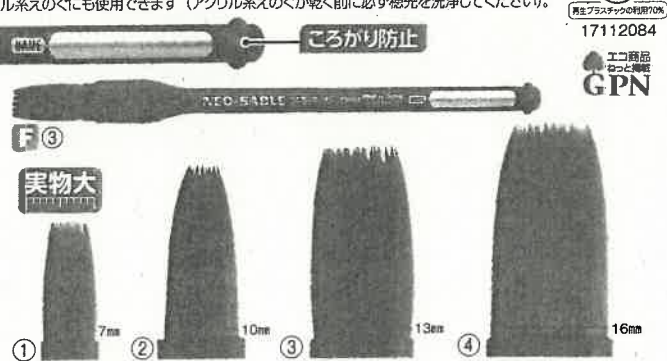

べんてる ネオセーブル(平筆)

| 注文コード | 品番 | 規格 | 税抜価格+消費税 | 出荷/包装 |
|-----------|----------|---------|-------------|-------|
| 0107-6205 | XZBNF-6 | 6号(中) | 1本 ¥300+消費税 | 1/5 |
| 0100-3800 | XZBNF-10 | 10号(中) | 1本 ¥350+消費税 | 1/5 |
| 0107-6206 | XZBNF-14 | 14号(大) | 1本 ¥400+消費税 | 1/5 |
| 0107-6207 | XZBNF-18 | 18号(特大) | 1本 ¥600+消費税 | 1/5 |

● 全長:①170mm②184mm③188mm④195mm ● 軸径:9mm ● 材質:軸=前軸=再生PP、穂先=ナイロン繊維

- OA
- PC
- 周辺
- オフィス
- 機器
- ファイル
- 事務用
- 紙製品
- 典礼用品
- 事務用品
- 筆記用品
- デザイン
- 製図用品
- 学習
- 教材用品
- オフィス生活
- 用品・飾品
- オフィス
- 家具
- もっと
- 詳しく
- 日用品
- 水費用品
- 色紙類
- 短冊/色紙
- おりがみ
- セロファン
- 工作用品
- 学習帳
- 下敷
- 学習教材
- レクリエーション
- 用品
- 遊学関連用品
- 地球儀
- 拡大鏡/ルーペ
- LED付ルーペ
- 学習補助
- 用品
- GIGA
- スクール用品

紙に書いても裏うつりしない。
布・木・ガラス・プラスチック・金属にも書けます！

※色によっては乾きが遅い場合があります。

3-168 ⑦

購入注意
①～④は除く
⑤～⑧は除く
⑨～⑫は除く



インクカートリッジが交換可能

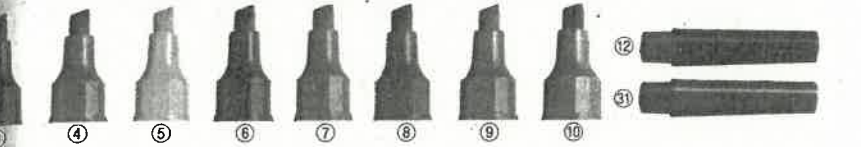

| | 黒 | 赤 | 青 | 緑 | 黄 | 茶 | 紫 | オレンジ | ブルー | ライトブルー | グレイ | ライトグリーン | ライトブルー | パールオレンジ | 赤紫 |
|-----|---|---|---|---|---|---|---|------|-----|--------|-----|---------|--------|---------|----|
| 8色 | ● | ● | ● | ● | ● | ● | ● | ● | ● | ● | ● | ● | ● | ● | ● |
| 10色 | ● | ● | ● | ● | ● | ● | ● | ● | ● | ● | ● | ● | ● | ● | ● |
| 12色 | ● | ● | ● | ● | ● | ● | ● | ● | ● | ● | ● | ● | ● | ● | ● |
| 15色 | ● | ● | ● | ● | ● | ● | ● | ● | ● | ● | ● | ● | ● | ● | ● |

| 線幅 (mm) | 線幅 (mm) |
|----------------|----------------|
| 5.6 (太字) | 0.7 ~ 1.2 (細字) |
| 1.4 ~ 1.7 (細字) | 0.5 (極細) |

紙用マッキー

| 仕様 | 品番 | 黒 (BK) | 赤 (R) | 青 (BL) | 緑 (G) | 黄 (Y) | 茶 (E) | 紫 (PU) | ライトブルー (LB) | 単位 | 入数 | 価格 (税別) | (税込) | |
|--------|--------|-----------|-----------|-----------|-----------|-----------|-----------|-----------|-------------|-----------|-----------|---------|------|------|
| 本体 | WYT5 | ① 299-710 | ② 299-712 | ③ 299-711 | ④ 299-773 | ⑤ 299-713 | ⑥ 299-716 | ⑦ 299-714 | ⑧ 299-774 | ⑨ 299-715 | ⑩ 299-717 | 1本 | ¥150 | ¥165 |
| カートリッジ | RWYT5 | ⑪ 299-724 | ⑫ 299-726 | ⑬ 299-725 | ⑭ 299-727 | ⑮ 299-728 | — | ⑯ 299-729 | — | ⑰ 299-730 | ⑱ 299-733 | 1パック2本 | — | — |
| 本体 | WYTS5 | ⑲ 299-740 | ⑳ 299-742 | ㉑ 299-741 | ㉒ 299-743 | ㉓ 299-744 | ㉔ 299-747 | ㉕ 299-771 | ㉖ 299-746 | ㉗ 299-745 | ㉘ 299-748 | 1本 | ¥120 | ¥132 |
| カートリッジ | RWYTS5 | ㉙ 299-755 | ㉚ 299-758 | ㉛ 299-757 | ㉜ 299-759 | ㉝ 299-760 | — | ㉞ 299-761 | — | ㉟ 299-762 | ㊱ 299-765 | 1パック2本 | — | — |

①～⑩: 水性顔料インク ● 本体長さ: ①～⑩ 142.4mm ● ⑪～⑱ 140.7mm ● 軸(径): ①～⑩ 最大21.5mm ● ⑪～⑱ 最大12.1mm ● 出荷/包装単位: ①～⑩ ①/10/100 ● ⑪～⑱ ①/10/200

ゼブラとの共同企画品!

なまえ欄
年 組
名前

紙用マッキー<セットタイプ>

| 種別 | セット品数 | 品番 | 商品コード | 単位 | 価格 (税別) | (税込) |
|-----|-------|-------------|---------|------|---------|--------|
| 太・細 | 8色 | WYT5-8C | 299-722 | 1セット | ¥1,200 | ¥1,320 |
| | 10色 | WYT5-10CJTX | 830-365 | 1セット | ¥1,500 | ¥1,650 |
| | 12色 | WYT5-12C | 830-887 | 1セット | ¥1,800 | ¥1,980 |
| | 15色 | WYT5-15C | 299-723 | 1セット | ¥2,250 | ¥2,475 |
| 極細 | 8色 | WYTS5-8C | 299-754 | 1セット | ¥960 | ¥1,056 |
| | 12色 | WYTS5-12C | 830-895 | 1セット | ¥1,440 | ¥1,584 |
| | 15色 | WYTS5-15C | 299-756 | 1セット | ¥1,800 | ¥1,980 |

●インク: 水性顔料インク ● 出荷/包装単位: 1/10

水性インクなので紙に書いても裏うつりが少ない。



ラッシュンペンNO.300

| インク色 | 品番 | 商品コード | 単位 | 価格 (税別) | (税込) |
|--------|----------|---------|----|---------|------|
| ⑦ ● 黒 | M300-T1 | 151-101 | 1本 | ¥95 | ¥104 |
| ⑧ ● 赤 | M300-T2 | 151-102 | 1本 | — | — |
| ⑨ ● 青 | M300-T3 | 151-103 | 1本 | — | — |
| ⑩ ● 緑 | M300-T4 | 151-104 | 1本 | — | — |
| ⑪ ● 黄色 | M300-T5 | 151-105 | 1本 | — | — |
| ⑫ ● 茶色 | M300-T6 | 151-108 | 1本 | — | — |
| ⑬ ● 紫色 | M300-T7 | 151-106 | 1本 | — | — |
| ⑭ ● 黒 | M300-T8 | 151-109 | 1本 | — | — |
| ⑮ ● 黄緑 | M300-T9 | 151-118 | 1本 | — | — |
| ⑯ ● 空色 | M300-T11 | 151-107 | 1本 | — | — |
| ⑰ ● 桃色 | M300-T12 | 151-117 | 1本 | — | — |

●インク: 水性染料インク ● 本体長さ: 170mm ● 軸(径): 11mm ● 出荷/包装単位: 1/10/100/600

紙に書いても裏写りにくい。

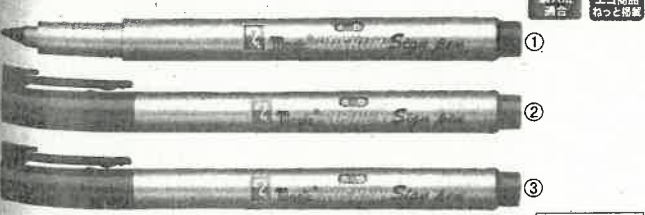

| 色 | 品番 | 商品コード | 単位 | 価格 (税別) | (税込) |
|---|---------|-------|----|---------|------|
| ① | 823-065 | — | 1本 | ¥120 | ¥132 |
| ② | 823-066 | — | 1本 | — | — |
| ③ | 823-067 | — | 1本 | — | — |

●インク: 水性染料インク ● 本体長さ: 143mm ● 軸(径): 11.5mm ● 出荷/包装単位: 1/10/100

0.1mmから0.5mmまで、4種類のペン先をラインナップ。

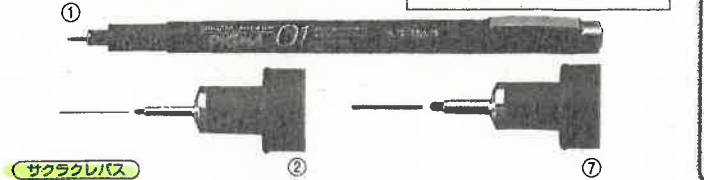

| 線幅 (mm) | 品番 | 商品コード | 単位 | 価格 (税別) | (税込) | |
|---------|--------|-----------|-----------|---------|------|------|
| 0.1mm | ESDK01 | ① 152-021 | ② 152-016 | 1本 | ¥200 | ¥220 |
| 0.2mm | ESDK02 | ③ 152-025 | — | — | — | |
| 0.3mm | ESDK03 | ④ 152-029 | ⑤ 152-026 | 1本 | — | — |
| 0.5mm | ESDK05 | ⑥ 152-037 | ⑦ 152-034 | 1本 | — | — |

●インク: 水性顔料インク ● 本体長さ: 135mm ● 軸(径): 10.5mm ● 出荷/包装単位: 1/10/400

防災・防犯
OA・PC 関連
オフィス機器
事務用品
ファイル・パンダー
ノート・紙製品
筆記用具
生活用品・家電
飲料・食品
家具アクセサリ

水性マーカー

ボールペン
シャープペン
鉛筆
サインペン
蛍光ペン

修正テープ
消しゴム
修正液
筆用品

最新情報は Webへ!
QRコード

見積依頼票

調達番号

3-169 ①

| | | | |
|-----------------------|---|--------|-----|
| 調達件名 | シャツ等の購入 | | |
| 規格仕様 | 下記仕様のとおり | | |
| 仕 様 | | | |
| 物品名 | 規格 | 数量 | 備 考 |
| シャツ | モンベル 品番 #1114631 BK Mサイズ【同等品可】 | 2 着 | |
| シャツ | モンベル 品番 #1114631 WT Mサイズ【同等品可】 | 1 着 | |
| | | | |
| | | | |
| 摘 要 | | | |
| 参考事項 | | | |
| 納入期限 | 令和7年9月10日(水) | | |
| 納入場所 | 岡山市北区御津中山444-3岡山県運転免許センター内 教養課運転指導室 | | |
| 見積書提出期限 | 公開締切日の正午 | | |
| 見積書提出場所 | 出納局用度課調達班 (岡山市北区内山下2-4-6 地下1階) | | |
| 見積に係る 照会先 | 出納局用度課調達班 (TEL 086-226-7540) | | |
| 要求課 (仕様に係る 照会先) | 警察本部教養課 高原 直通番号(086-724-2200) | | |
| 参加資格 | 「オープンカウンター説明書」に記載の 見積参加者に必要な資格要件 のとおり | | |
| その他 | <p>1 <u>仕様欄に【同等品可】と記載している場合は「同等の規格品」による見積もりを認める。</u> 同等品で見積もる場合は、見積書提出前に要求課の承諾を得ること。また、見積書の規格には承諾を得た規格を記入し、備考欄に承認を受けた年月日、担当者名を記入すること。 <u>なお、【同等品可】との記載がない場合は、同等品による見積もりを認めない。</u></p> <p>2 仕様欄に見本がある旨記載している場合は、見本を見積書提出場所に見積書提出期限まで提示する。</p> <p>3 この見積依頼票に記載のない事項については、オープンカウンター説明書による。</p> | | |

🛒 買い物カゴを見る

📄 お気に入りを見る

ギア

クローゼット

アクティビティ

トレッキング

レインウエア (登山用)

ミドルレイヤー (中間着・行動着)

Tシャツ (長袖・半袖)

アンダーウエア (登山用)

トレッキングパンツ・ショーツ

ウインドブレーカー

防寒着 (登山用)

スカート (登山用)

トレッキングタイツ

ベスト (登山用)

ソックス (登山用)

登山靴 (日帰り向け)

登山靴 (小屋泊向け)

登山靴 (テント泊向け)

バックパック (日帰り向け)

バックパック (小屋泊向け)

バックパック (テント泊向け)

トレッキングポール

スパッツ

テント (登山用)

スリーピングバッグ・マット

クックウエア/火器/食品

ヘッドランプ

帽子 (登山用)

トレッキングサングラス

トレッキンググローブ

ボトル/ウォーターバック

エマーゼンシー

ヘルメット (トレッキング用)

ホーム > オンラインストア > アクティビティ > **トレッキング** > ミドルレイヤー (中間着・行動着) > **クール ロングスリーブジップシャツ Men's**

クール ロングスリーブジップシャツ Men's **男性用**



ブラック (BK)



☆ お気に入りに登録する

比較対象にする **チェックした商品を比較**

価格 ¥5,350 (税込)

品番 #1114631

ブランド モンベル

サイズ選択

選択すると在庫状況が表示されます。

M

📄 サイズ表

| カラー | 在庫状況 | 注文数 |
|-----|--------------------|-----|
| BGN | 在庫あり 翌日~翌々日出荷予定 | 0 |
| BK | 在庫あり 翌日~翌々日出荷予定 | 0 |
| OG | 在庫あり 翌日~翌々日出荷予定 | 0 |
| WT | 在庫あり 翌日~翌々日出荷予定 | 0 |
| YL | 在庫あり 翌日~翌々日出荷予定 | 0 |

在庫ありのものでも、商品が確保できない場合があります。カラーチップおよび写真は実際の色と多少異なることがあります。



買い物カゴに入れる

📍 直営店在庫状況を見る

商品情報

通気性に優れた表面と、汗を素早く吸水拡散する裏面の二層構造により、汗をかいても常に快適な着心地を実現した薄手のロングスリーブジップシャツ。強い日射しの中でも、高い通気性により素早く体をクールダウンします。速乾性に優れ、肌離れがよい爽やかな着心地をキープ。「光触媒効果」による消臭機能を備えています。トレッキングなど暑い時季のアクティビティ全般に対応します。

仕様

【素材】ウイックロン®クール [ポリエステル]

【平均重量】135g

【カラー】ブルーグリーン(BGN)、ブラック(BK)、オレンジ(OG)、ホワイト(WT)、イエロー(YL)

【サイズ】S、M、L、XL

【特長】UVカット / フラットシーマー / スパイラル スランテック® カフ / ジッパーがあごに当たらない仕様 / 運動時にも揺れないジッパーズライダー

詳細情報

素材 **ウイックロン クール**

見積依頼票

調達番号

3-170 ①

| | | | |
|-----------------------|--|--------|----|
| 調達件名 | 整備管理者安全靴の購入 | | |
| 規格仕様 | 下記仕様のとおり | | |
| 仕 様 | | | |
| 物品名 | 規格 | 数量 | 備考 |
| 整備管理者 安全靴 | ミドリ安全 G4550 黒 サイズ:発注数一覧表のとおり【同等品可】 | 足 2 | |
| | | | |
| | | | |
| | | | |
| 摘 要 | | | |
| 参考事項 | | | |
| 納入期限 | 令和7年12月19日 (金) | | |
| 納入場所 | 納品所属一覧表のとおり | | |
| 見積書提出期限 | 公開締切日の正午 | | |
| 見積書提出場所 | 出納局用度課調達班 (岡山市北区内山下2-4-6 地下1階) | | |
| 見積に係る 照会先 | 出納局用度課調達班 (Tel 086-226-7540) | | |
| 要求課 (仕様に係る 照会先) | 警察本部装備課 榮 (Tel 086-234-0110) 内線(2323) | | |
| 参加資格 | 「オープンカウンター説明書」に記載の <u>見積参加者に必要な資格要件</u> のとおり | | |
| その他 | <p>1 <u>仕様欄に【同等品可】と記載している場合は、「同等の規格品」による見積もりを認める。</u> 同等品で見積もる場合は、見積書提出前に要求課の承諾を得ること。また、見積書の規格には承諾を得た規格を記入し、備考欄に承認を受けた年月日、担当者名を記入すること。 <u>なお、【同等品可】との記載がない場合は、同等品による見積もりを認めない。</u></p> <p>2 仕様欄に見本がある旨記載している場合は、見本を見積書提出場所に見積書提出期限まで提示する。</p> <p>3 この見積依頼票に記載のない事項については、オープンカウンター説明書による。</p> | | |

カテゴリ指定なし 検索

ミドリ安全TOP 安全靴・作業靴 > 一般作業安全靴（スニーカータイプ） > 一般作業安全靴（スニーカータイプ） > 安全靴 G4550（ひもタイプ） ブラック

安全靴 G4550（ひもタイプ） ブラック



| | |
|-------|---|
| 商品コード | 12040185 |
| 販売価格 | 9,966円 (税抜: 9,060円) |
| 販売単位 | 1足 |
| 入数 | 1足 |
| メーカー | ミドリ安全 |
| 出荷予定日 | 8営業日以内出荷 <small>※ミドリ安全営業所経由の納品の場合は異なります。</small> |
| 返品可否 | <input type="button" value="返品可"/> |

サイズ 23.5 24.0 24.5 25.0 25.5 26.0 26.5 27.0 27.5 28.0

| | | | | | | | | | |
|-----|----------------------|----------------------|----------------------|----------------------|----------------------|----------------------|----------------------|----------------------|----------------------|
| 購入数 | <input type="text"/> | <input type="text"/> | <input type="text"/> | <input type="text"/> | <input type="text"/> | <input type="text"/> | <input type="text"/> | <input type="text"/> | <input type="text"/> |
|-----|----------------------|----------------------|----------------------|----------------------|----------------------|----------------------|----------------------|----------------------|----------------------|

※購入数に数量が入力できないサイズは、現在在庫がございません。入荷予定の確認等につきましてはお問い合わせフォームにてお問合せください。



●商品の外観、価格、仕様等を変更させていただく場合があります。予めご了承ください。

※画像をクリックすると拡大します。

| | |
|--------|--|
| 素材・材質 | <ul style="list-style-type: none"> ●先芯：ブロード樹脂先芯 ●甲被：牛クロム革（ベロア） ●中敷：リサイクルPUインソール（抗菌・防臭） ●靴底：発泡ポリウレタン2層底 |
| 素材補足 | <input type="button" value="製品の経年劣化について"/> |
| 重量・容量 | <p>標準重量：880g/足</p> <p>※両足での重さです</p> <p>※標準重量は、26.0cmを基準としています。</p> |
| サイズ・寸法 | 23.5～28cm（EEE） |
| サイズ補足 | <input type="button" value="正しい足のサイズの測り方"/> |
| 色 | ブラック |
| 規格 | ●JIS T8101 CI/S/P1/F2 |
| 製法 | 1式 |
| 製法補足 | <input type="button" value="製法について"/> |
| 特徴 | ●スリップサイン搭載 |
| 特徴補足 | <input type="button" value="スリップサインについて"/> |

発注数一覧表

| | |
|-----|--------------|
| 品目名 | 整備管理者安全靴（男性） |
|-----|--------------|

| 階級 | サイズ | 納品数 |
|--------------|--------|-----|
| 整備管理者安全靴（男性） | 26.5cm | 1 |
| | 27.0cm | 1 |
| 合 計 | | 2 |

納品所属一覧表

| | |
|-----|--------------|
| 品目名 | 整備管理者安全靴（男性） |
|-----|--------------|

| 所属 | 階級 | サイズ | 納品数 |
|-------|--------------|--------|-----|
| 玉野警察署 | 整備管理者安全靴（男性） | 26.5cm | 1 |
| 小 計 | | | 1 |
| 笠岡警察署 | 整備管理者安全靴（男性） | 27.0cm | 1 |
| 小 計 | | | 1 |
| 合 計 | | | 2 |

見積依頼票

調達番号

3-171 ①

| 調達件名 | 整備管理者ゴム長靴等の購入 | | |
|-----------------------|--|--------|-----------------------------|
| 規格仕様 | 下記仕様のとおり | | |
| 仕 様 | | | |
| 物品名 | 規格 | 数量 | 備 考 |
| 整備管理者 ゴム長靴 | 富士手袋工業 996 軽半長靴 サイズ:発注数一覧表のとおり【同等品可】 | 足 9 | |
| 舟艇 ゴム長靴 | 富士手袋工業 996 軽半長靴 サイズ:28.0cm【同等品可】 | 足 1 | |
| | | | |
| | | | |
| 摘 要 | 納入先:所属一覧表のとおり(整備管理者ゴム長靴)、装備課(舟艇ゴム長靴) | | |
| 参考事項 | | | |
| 納入期限 | 令和7年12月19日 (金) | | |
| 納入場所 | 摘発欄あり | | |
| 見積書提出期限 | 公開締切日の正午 | | |
| 見積書提出場所 | 出納局用度課調達班 (岡山市北区内山下2-4-6 地下1階) | | |
| 見積に係る 照会先 | 出納局用度課調達班 (Tel 086-226-7540) | | |
| 要求課 (仕様に係る 照会先) | 警察本部装備課 | 榮 | (Tel 086-234-0110) 内線(2323) |
| 参加資格 | 「オープンカウンター説明書」に記載の <u>見積参加者に必要な資格要件</u> のとおり | | |
| その他 | <p>1 <u>仕様欄に【同等品可】と記載している場合は、「同等の規格品」による見積もりを認める。</u> 同等品で見積もる場合は、見積書提出前に要求課の承諾を得ること。また、見積書の規格には承諾を得た規格を記入し、備考欄に承認を受けた年月日、担当者名を記入すること。 <u>なお、【同等品可】との記載がない場合は、同等品による見積もりを認めない。</u></p> <p>2 仕様欄に見本がある旨記載している場合は、見本を見積書提出場所に見積書提出期限まで提示する。</p> <p>3 この見積依頼票に記載のない事項については、オープンカウンター説明書による。</p> | | |

商品検索



メニューを表示 >

HOME » シューズ・長靴 » その他の靴 » 996 軽半長靴

996 軽半長靴

品質：甲被/ラバー 靴底/ラバー

カラー：黒

サイズ：24.0cm~29.0cm 入数：10足

JAN: 4907534~

24/407113 24.5/407120 25/407137 25.5/407144 26/407151 26.5/407168 27/407175 28/407182

29/407199

高さ：30cm (サイズ26cm)



996 軽半長靴

型番・品番

996

 友達にメールですすめる



シェアする

ポスト

LINEで送る

関連商品

関連商品はありません。

発注数一覧表

| | |
|-----|-----------|
| 品目名 | 整備管理者ゴム長靴 |
|-----|-----------|

| 階級 | サイズ | 納品数 |
|-----------|--------|-----|
| 整備管理者ゴム長靴 | 25.0cm | 2 |
| | 25.5cm | 1 |
| | 26.0cm | 1 |
| | 26.5cm | 1 |
| | 27.0cm | 2 |
| | 28.0cm | 2 |
| 合 計 | | 9 |

納品所属一覧表

| | |
|-----|-----------|
| 品目名 | 整備管理者ゴム長靴 |
|-----|-----------|

| 所属 | 階級 | サイズ | 納品数 |
|--------|-----------|--------|-----|
| 装備課 | 整備管理者ゴム長靴 | 26.0cm | 1 |
| 小 計 | | | 1 |
| 岡山西警察署 | 整備管理者ゴム長靴 | 25.0cm | 1 |
| 小 計 | | | 1 |
| 岡山北警察署 | 整備管理者ゴム長靴 | 28.0cm | 1 |
| 小 計 | | | 1 |
| 瀬戸内警察署 | 整備管理者ゴム長靴 | 28.0cm | 1 |
| 小 計 | | | 1 |
| 玉野警察署 | 整備管理者ゴム長靴 | 26.5cm | 1 |
| 小 計 | | | 1 |
| 水島警察署 | 整備管理者ゴム長靴 | 27.0cm | 1 |
| 小 計 | | | 1 |
| 総社警察署 | 整備管理者ゴム長靴 | 25.0cm | 1 |
| 小 計 | | | 1 |
| 笠岡警察署 | 整備管理者ゴム長靴 | 27.0cm | 1 |
| 小 計 | | | 1 |
| 新見警察署 | 整備管理者ゴム長靴 | 25.5cm | 1 |
| 小 計 | | | 1 |
| 合 計 | | | 9 |

見積依頼票

調達番号

3-172 ①

| | | | |
|-------------------|--|------|-----|
| 調達件名 | 二輪車用タイヤ(フロント)等の購入 | | |
| 規格仕様 | 下記仕様のとおり | | |
| 仕 様 | | | |
| 物品名 | 規格 | 数量 | 備 考 |
| 二輪車用タイヤ(フロント) | DUNLOP Road Smart III P 120/70 ZR17M/C(58W) <規格限定> | 15 本 | |
| 二輪車用タイヤ(リア) | DUNLOP Road Smart III P 180/55 ZR17M/C(73W) <規格限定> | 10 本 | |
| | | | |
| | | | |
| 摘 要 | | | |
| 参考事項 | | | |
| 納入期限 | 令和7年8月29日(金) | | |
| 納入場所 | 岡山市北区御津中山444-3 免許センター内 | | |
| 見積書提出期限 | 公開締切日の正午 | | |
| 見積書提出場所 | 出納局用度課調達班 (岡山市北区内山下2-4-6 地下1階) | | |
| 見積に係る照会先 | 出納局用度課調達班 (Tel 086-226-7540) | | |
| 要求課 (仕様に係る照会先) | 警察本部交通機動隊 森 直通番号(086-234-0110) | | |
| 参加資格 | 「オープンカウンター説明書」に記載の <u>見積参加者に必要な資格要件</u> のとおり | | |
| その他 | <p>1 <u>仕様欄に【同等品可】と記載している場合は、「同等の規格品」による見積もりを認める。</u> 同等品で見積もる場合は、見積書提出前に要求課の承諾を得ること。また、見積書の規格には承諾を得た規格を記入し、備考欄に承認を受けた年月日、担当者名を記入すること。 <u>なお、【同等品可】との記載がない場合は、同等品による見積もりを認めない。</u></p> <p>2 仕様欄に見本がある旨記載している場合は、見本を見積書提出場所に見積書提出期限まで提示する。</p> <p>3 この見積依頼票に記載のない事項については、オープンカウンター説明書による。</p> | | |

平成29年度 CB1300P 仕様

フロント

現行

メーカー
サイズ
銘柄

DUNLOP
120/70ZR17M/C(58W)
D220FSTK
TUBELESS
RADIAL

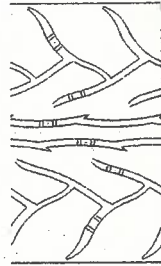

リア

現行

DUNLOP
180/55ZR17M/C(73W)
D220STK
TUBELESS
RADIAL

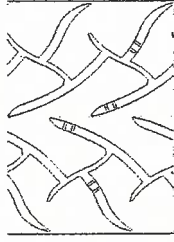

29年度納入車

メーカー
サイズ
銘柄

DUNLOP
120/70ZR17M/C (58W)
ROAD SMART III P
TUBELESS
RADIAL

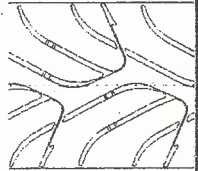
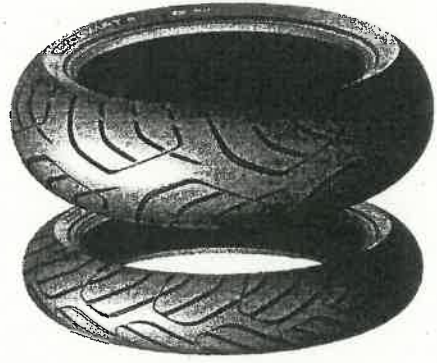

29年度納入車

DUNLOP
180/55ZR17M/C (73W)
ROAD SMART III P
TUBELESS
RADIAL

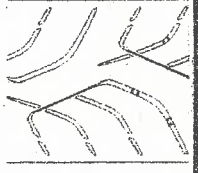

- タイヤはOEM専用品、溝パターンは市販品と同一、内部構造は専用品になります。
- 平成29年度納入車より適用。旧タイヤの部品番号は新タイヤに統合(在庫が無くなり次第)

見積依頼票

調達番号

3-173①

| 調達件名 | D-(+)-ガラクトース(無水)の購入 | | |
|-----------------------|---|--------|-----|
| 規格仕様 | 下記仕様のとおり | | |
| 仕 様 | | | |
| 物品名 | 規格 | 数量 | 備 考 |
| D-(+)-ガラクトース(無水) | 東京化成工業 25g G0008【同等品可】 | 1 個 | |
| | | | |
| | | | |
| | | | |
| 摘 要 | | | |
| 参考事項 | | | |
| 納入期限 | 令和7年9月30日(火) | | |
| 納入場所 | 岡山市北区富田町1-3-2 鑑識科学センター | | |
| 見積書提出期限 | 公開締切日の正午 | | |
| 見積書提出場所 | 出納局用度課調達班 (岡山市北区内山下2-4-6 地下1階) | | |
| 見積に係る 照会先 | 出納局用度課調達班 (Tel 086-226-7540) | | |
| 要求課 (仕様に係る 照会先) | 警察本部科学捜査研究所 大本 直通番号(086-234-0110) | | |
| 参加資格 | 「オープンカウンター説明書」に記載の <u>見積参加者に必要な資格要件</u> のとおり | | |
| その他 | <p>1 <u>仕様欄に【同等品可】と記載している場合は「同等の規格品」による見積もりを認める。</u> 同等品で見積もる場合は、見積書提出前に要求課の承諾を得ること。また、見積書の規格には承諾を得た規格を記入し、備考欄に承認を受けた年月日、担当者名を記入すること。 <u>なお、【同等品可】との記載がない場合は、同等品による見積もりを認めない。</u></p> <p>2 仕様欄に見本がある旨記載している場合は、見本を見積書提出場所に見積書提出期限まで提示する。</p> <p>3 この見積依頼票に記載のない事項については、オープンカウンター説明書による。</p> | | |

システム復旧のお知らせ：システムメンテナンスが完了しました。完了予定時間を超過しご迷惑をおかけしてしまいましたこと、深くお詫び申し上げます。
東京化成化学振興財団が2026年度助成金募集(zaidan-boshu)を開始 | HPMCカプセル試薬 トライアルキャンペーン(/product/topics/HPMC_encapsulated_reagents_campaign) | 募集中 新設・移設研究室サポートプログラム(/support-download/new-lab-set-up) | キャップ天面の二次元コード(/product/container/two-dimensional-code-seal)で製品書類簡単取得 | [製品ハイライト] 阻肝降下作用のある...(/product/tci-topics/ProductHighlights_20250714) | ◆ICJウェブサイトのご案内(/support-download/users-guide/website)◆ | ※その他のお知らせ・更新情報(/support-download/whats-new) (2025.7.14更新)

3-173(2)



CAS RN, 製品コード, カテゴリ名などのキーワードを入力してください



(https://help.hybris.com)構造式検索 (/JP/ja/structure-search)

(https://help.hybris.com)詳細検索・一括検索 (/JP/ja/search/advancedMultipleSearch)

(/JP/ja/documentSearch)製品書類検索 (/JP/ja/documentSearch)

CAS RN: 59-23-4 | 製品コード: G0008

D-(+)-Galactose Anhydrous

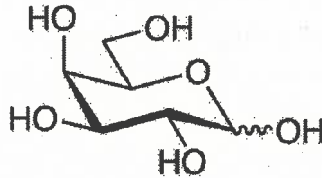

純度 (試験方法) : >98.0%(HPLC)

化審法: 2-2469

別名:

D-(+)-ガラクトース (無水)

製品書類:

SDS | 規格表 | 試験成績書・各種証明書 | 分析チャート

基本情報 | 規格値・物性値 | 法規情報 | 利用例・文献

このページの凡例 (/JP/ja/product-details-usage)

| | |
|-----------|------------------|
| 包装単位: | 25G |
| 価格 | ¥1,800 |
| 埼玉県(川口)倉庫 | 12 |
| 兵庫県(尼崎)倉庫 | 1 |
| その他の倉庫 | ≥100 |
| 出荷情報 | 出荷シミュレーション |
| 包装単位: | 100G |
| 価格 | ¥4,800 |
| 埼玉県(川口)倉庫 | 9 |
| 兵庫県(尼崎)倉庫 | 埼玉県倉庫より即日*発送可能です |
| その他の倉庫 | ご注文後2週間程度で発送可能です |
| 出荷情報 | 出荷シミュレーション |

見積依頼票

調達番号

3-174 ①

| | | | |
|-----------------------|---|--------|-----|
| 調達件名 | ドライブレコーダー専用シガー電源アダプターの購入 | | |
| 規格仕様 | 下記仕様のとおり | | |
| 仕 様 | | | |
| 物品名 | 規格 | 数量 | 備 考 |
| ドライブレコーダー専用シガー電源アダプター | エンブレイス製 OP-CA16D(NDR-167M用)<規格限定> | 2 個 | |
| | | | |
| | | | |
| | | | |
| 摘 要 | | | |
| 参考事項 | | | |
| 納入期限 | 令和7年8月29日(金) | | |
| 納入場所 | 岡山市北区御津中山444-3 運転免許課 | | |
| 見積書提出期限 | 公開締切日の正午 | | |
| 見積書提出場所 | 出納局用度課調達班 (岡山市北区内山下2-4-6 地下1階) | | |
| 見積に係る照会先 | 出納局用度課調達班 (Tel 086-226-7540) | | |
| 要求課 (仕様に係る照会先) | 警察本部運転免許課 佐野 直通番号(086-724-2200) | | |
| 参加資格 | 「オープンカウンター説明書」に記載の <u>見積参加者に必要な資格要件</u> のとおり | | |
| その他 | <p>1 <u>仕様欄に【同等品可】と記載している場合は「同等の規格品」による見積もりを認める。</u> 同等品で見積もる場合は、見積書提出前に要求課の承諾を得ること。また、見積書の規格には承諾を得た規格を記入し、備考欄に承認を受けた年月日、担当者名を記入すること。 <u>なお、【同等品可】との記載がない場合は、同等品による見積もりを認めない。</u></p> <p>2 仕様欄に見本がある旨記載している場合は、見本を見積書提出場所に見積書提出期限まで提示する。</p> <p>3 この見積依頼票に記載のない事項については、オープンカウンター説明書による。</p> | | |

3-174 (2)



カー用品

家電

工具

雑貨

トップ オプションパーツ ドライブレコーダー 専用シガー電源アダプター OP-CA16D



ドライブレコーダー 専用シガー電源アダプター OP-CA16D

購入数

価格 : 2,750 円 (税込)

[すぐに購入](#)

[カート](#)

10,000円以上ご購入で送料無料!

※商品画像はイメージであり、実際とは異なる場合があります。

製品仕様

| | |
|-------|--------------------|
| 対応機種 | NDR-161 / NDR-167M |
| ケーブル長 | 約 3.5 m |

※本体仕様は予告なく変更する場合があります。

レビュー

ニックネーム:

評点: ○ ○ ○ ○ ●

内容:

[レビューを書く](#)

見積依頼票

調達番号

3-175①

| | | | |
|-------------------|--|--------|-----|
| 調達件名 | パーティション等の購入 | | |
| 規格仕様 | 下記仕様のとおり | | |
| 仕 様 | | | |
| 物品名 | 規格 | 数量 | 備 考 |
| パーティション | 別添「仕様書」のとおり【同等品可】 | 2 台 | |
| パーティション | 別添「仕様書」のとおり【同等品可】 | 1 台 | |
| | | | |
| | | | |
| 摘 要 | 設置日時は担当者と要調整のこと | | |
| 参考事項 | | | |
| 納入期限 | 令和7年8月29日(金) | | |
| 納入場所 | 倉敷市大島451-1 倉敷運転免許更新センター | | |
| 見積書提出期限 | 公開締切日の正午 | | |
| 見積書提出場所 | 出納局用度課調達班 (岡山市北区内山下2-4-6 地下1階) | | |
| 見積に係る照会先 | 出納局用度課調達班 (Tel 086-226-7540) | | |
| 要求課 (仕様に係る照会先) | 警察本部運転免許課 佐野 / 直通番号(086-724-2200) | | |
| 参加資格 | 「オープンカウンター説明書」に記載の <u>見積参加者に必要な資格要件</u> のとおり | | |
| その他 | <p>1 <u>仕様欄に【同等品可】と記載している場合は「同等の規格品」による見積もりを認める。</u> 同等品で見積もる場合は、見積書提出前に要求課の承諾を得ること。また、見積書の規格には承諾を得た規格を記入し、備考欄に承認を受けた年月日、担当者名を記入すること。</p> <p><u>なお、【同等品可】との記載がない場合は、同等品による見積もりを認めない。</u></p> <p>2 仕様欄に見本がある旨記載している場合は、見本を見積書提出場所に見積書提出期限まで提示する。</p> <p>3 この見積依頼票に記載のない事項については、オープンカウンター説明書による。</p> | | |

別紙

可搬式パーティションの購入に関する仕様書

1 製品・規格等

コクヨ製パネルスクリーン（規格 SN-PXP183SAWHSNT1） 2台

〃 （規格 SN-PXP182SAWHSNT1） 1台

2 請求・納品について

納品・設置費込とすること。

納品場所、倉敷警察署敷地内倉敷運転免許更新センターとなるので担当者と連絡の上調整すること。

20 パネルスクリーン

パネルスクリーン(αシリーズ)
パネルスクリーン(PAN)シリーズ

Sシリーズ

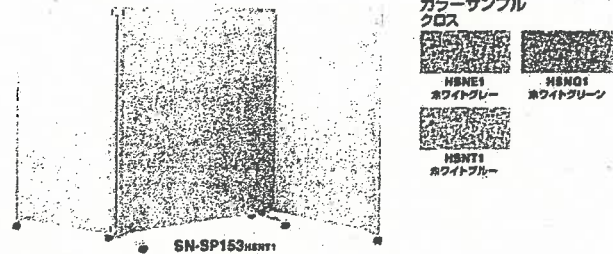
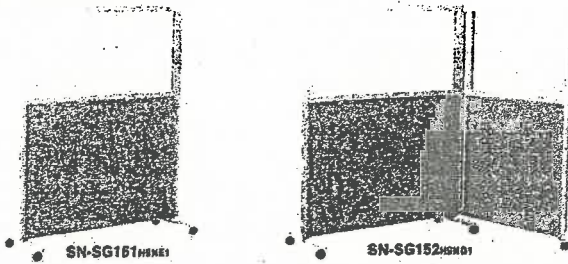

ジョイント部
ギヤ部分をカバーすることにより、スッキリとした外観でありながら滑らかな動きを可能にしました。

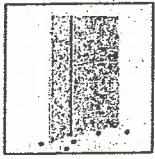

●折りたたみ時

■上面ガラスパネル

| 品番 | 価格 | 外寸法 | | 連数 |
|------------|----------|--------------|----------|----|
| | | W | D・H | |
| SN-SG121□◇ | ¥110,000 | 1230 | 455・1200 | 1連 |
| SN-SG151□◇ | ¥121,000 | 1230 | 455・1500 | 1連 |
| SN-SG181□◇ | ¥137,000 | 1230 | 455・1800 | 1連 |
| SN-SG122□◇ | ¥200,000 | 900+1230 | 455・1200 | 2連 |
| SN-SG152□◇ | ¥213,000 | 900+1230 | 455・1500 | 2連 |
| SN-SG182□◇ | ¥247,000 | 900+1230 | 455・1800 | 2連 |
| SN-SG123□◇ | ¥275,000 | 900+1230+900 | 455・1200 | 3連 |
| SN-SG153□◇ | ¥305,000 | 900+1230+900 | 455・1500 | 3連 |
| SN-SG183□◇ | ¥351,000 | 900+1230+900 | 455・1800 | 3連 |

●品番内の□には、クロスの色記号(HSNE1・HSND1・HSNT1)が入ります。
●ガラス厚は3mm(半透明)を使用しています。

■全面パネル

| 品番 | 価格 | 外寸法 | | 連数 |
|------------|----------|--------------|----------|----|
| | | W | D・H | |
| SN-SP121□◇ | ¥ 85,800 | 1230 | 455・1200 | 1連 |
| SN-SP151□◇ | ¥ 90,300 | 1230 | 455・1500 | 1連 |
| SN-SP181□◇ | ¥ 99,100 | 1230 | 455・1800 | 1連 |
| SN-SP122□◇ | ¥149,000 | 900+1230 | 455・1200 | 2連 |
| SN-SP152□◇ | ¥161,000 | 900+1230 | 455・1500 | 2連 |
| SN-SP182□◇ | ¥175,000 | 900+1230 | 455・1800 | 2連 |
| SN-SP123□◇ | ¥211,000 | 900+1230+900 | 455・1200 | 3連 |
| SN-SP153□◇ | ¥226,000 | 900+1230+900 | 455・1500 | 3連 |
| SN-SP183□◇ | ¥251,000 | 900+1230+900 | 455・1800 | 3連 |

●品番内の□には、色記号(HSNE1・HSND1・HSNT1)が入ります。

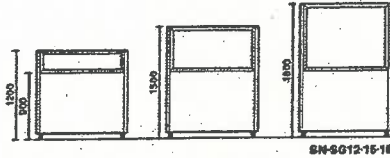

裏面材/クロス ガラス部/樹脂ガラス(ポリスチレン)
パネル厚/32mm フレーム/PVC形材
スタンド/スチール+樹脂カバー
1連/キャスター4個(ナイロン、2個ストッパー付き)
2連/キャスター5個(ナイロン、2個ストッパー付き、1個アジャスター機能付き)
3連/キャスター6個(ナイロン、2個ストッパー付き、2個アジャスター機能付き)

PU/αシリーズ

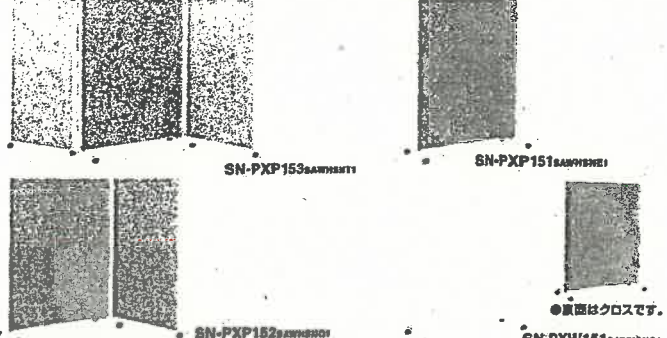
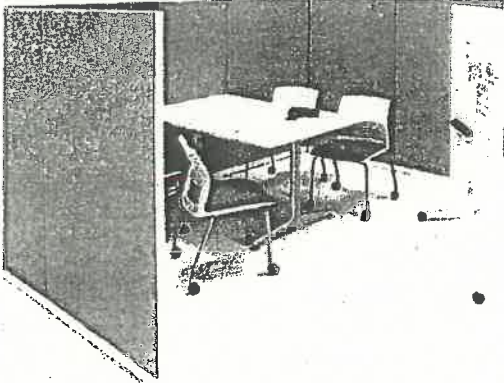

●裏面はクロスです。

SN-PXP151αAWHSND1

■全面クロススクリーン

| H | 仕様 | 品番 | 価格 | 外寸法 | |
|------|----|----------------|----------|--------------|----------|
| | | | | W | D・H |
| 1500 | 1連 | SN-PXP151αAW□◇ | ¥ 93,800 | 1230 | 455・1500 |
| | 2連 | SN-PXP152αAW□◇ | ¥167,000 | 900+1230 | 455・1500 |
| | 3連 | SN-PXP153αAW□◇ | ¥233,000 | 900+1230+900 | 455・1500 |
| 1800 | 1連 | SN-PXP181αAW□◇ | ¥103,000 | 1230 | 455・1800 |
| | 2連 | SN-PXP182αAW□◇ | ¥183,000 | 900+1230 | 455・1800 |
| | 3連 | SN-PXP183αAW□◇ | ¥260,000 | 900+1230+900 | 455・1800 |

●品番内の□にはクロス色記号(HSNE1・HSND1・HSNT1)が入ります。
●1連/キャスター4個(ナイロン、2個ストッパー付き)
●2連/キャスター5個(ナイロン、2個ストッパー付き、1個アジャスター機能付き)
●3連/キャスター6個(ナイロン、2個ストッパー付き、2個アジャスター機能付き)

■マーカー受け



BBA-MBuz
¥4,400
外寸法/W325×D48×H40

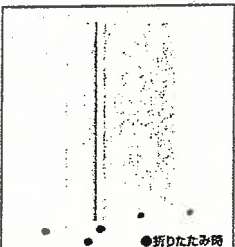

●折りたたみ時

ジョイント部
ギヤ部分をカバーすることにより、スッキリとした外観でありながら滑らかな動きを可能にしました。

カラーサンプルクロス



■片面ホワイトボードスクリーン

| H | 仕様 | 品番 | 価格 | 外寸法 | |
|------|----|----------------|----------|------|----------|
| | | | | W | D・H |
| 1500 | 1連 | SN-PXW151αAW□◇ | ¥118,000 | 1230 | 455・1500 |
| 1800 | 1連 | SN-PXW181αAW□◇ | ¥130,000 | 1230 | 455・1800 |

●品番内の□にはクロス色記号(HSNE1・HSND1・HSNT1)が入ります。

●マーカー、レーザー、マーカー受けが付属していません。 ●1連/キャスター4個(ナイロン、2個ストッパー付き)

裏面材/スチール、クロス
芯材/ペーパーコア
脚/スチール、ABS
キャスター/ナイロン
パネル厚/32mm

| 見積依頼票 | | 調達番号 | 3-176 ① | |
|-------------------|--|---------|--------------------|--|
| 調達件名 | 肩腕章の購入 | | | |
| 規格仕様 | 下記仕様のとおり | | | |
| 仕 様 | | | | |
| 物品名 | 規格 | 数量 | 備 考 | |
| 肩腕章 | 仕様書のとおり (見本あり) <規格限定> | 枚 10 | | |
| 用度課調達班に見本あり | | | | |
| | | | | |
| | | | | |
| 摘 要 | | | | |
| 参考事項 | | | | |
| 納入期限 | 令和7年9月30日(火) | | | |
| 納入場所 | 地域課(警察本部庁舎3階) | | | |
| 見積書提出期限 | 公開締切日の正午 | | | |
| 見積書提出場所 | 出納局用度課調達班 (岡山市北区内山下2-4-6 地下1階) | | | |
| 見積に係る照会先 | 出納局用度課調達班 (Tel 086-226-7540) | | | |
| 要求課 (仕様に係る照会先) | 警察本部地域課 | 武田 | 直通番号(086-234-0110) | |
| 参加資格 | 「オープンカウンター説明書」に記載の <u>見積参加者に必要な資格要件</u> のとおり | | | |
| その他 | <p>1 仕様欄に【同等品可】と記載している場合は「同等の規格品」による見積もりを認める。 同等品で見積もる場合は、見積書提出前に要求課の承諾を得ること。また、見積書の規格には承諾を得た規格を記入し、備考欄に承認を受けた年月日、担当者名を記入すること。 <u>なお、【同等品可】との記載がない場合は、同等品による見積もりを認めない。</u></p> <p>2 仕様欄に見本がある旨記載している場合は、見本を見積書提出場所に見積書提出期限まで提示する。</p> <p>3 この見積依頼票に記載のない事項については、オープンカウンター説明書による。</p> | | | |

肩 腕 章 仕 様 書

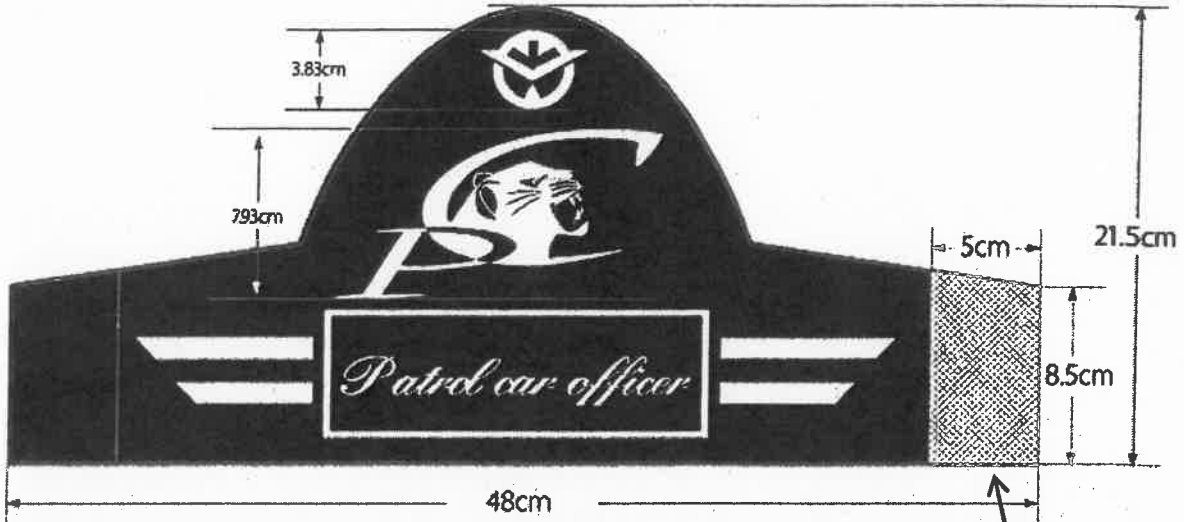

(表)

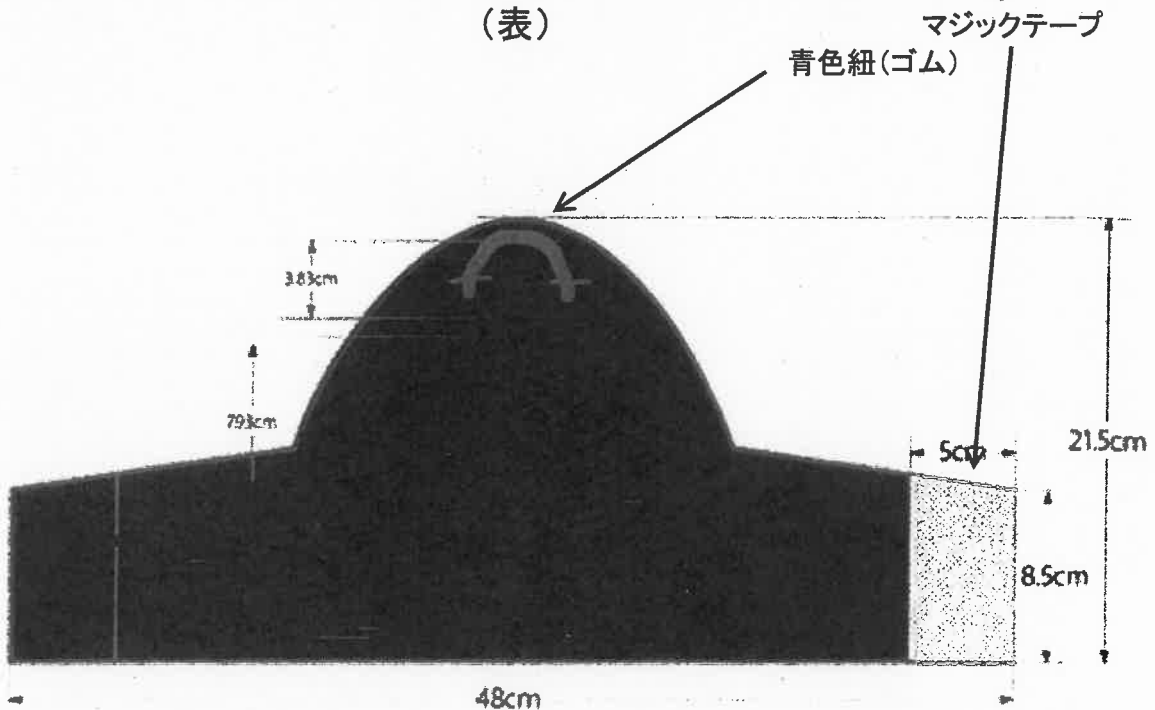

(裏)

- 生地 (表)メッシュ地 紺色、(裏)黒色裏地
 - 岡山県章、動物絵柄(パンサー)、文字「PC」 金色刺繍
 - 文字「Patrol car officer」及び枠 銀色刺繍
 - ライン(4本) 夜光反射テープ
 - 周囲 オーバーロック付き
- } 機械刺繍可

見積依頼票

調達番号

3-177①

| | | | |
|-------------------|---|--------|--|
| 調達件名 | アルコールチェッカーの購入 | | |
| 規格仕様 | 下記仕様のとおり | | |
| 仕 様 | | | |
| 物品名 | 規格 | 数量 | 備 考 |
| アルコールチェッカー | アーテック、ATアルコールチェッカー、使用可能回数1000回、品番52304【同等品可】 | 2 個 | |
| | | | |
| | | | |
| | | | |
| 摘 要 | | | |
| 参考事項 | | | |
| 納入期限 | 令和7年8月29日(金) | | |
| 納入場所 | 警察音楽隊(岡山市北区いずみ町11-31) | | |
| 見積書提出期限 | 公開締切日の正午 | | |
| 見積書提出場所 | 出納局用度課調達班 (岡山市北区内山下2-4-6 地下1階) | | |
| 見積に係る照会先 | 出納局用度課調達班 (Tel. 086-226-7540) | | |
| 要求課 (仕様に係る照会先) | 警察本部県民広報課 | 坂手 | 直通番号(086-254-3870(音楽隊)/不在の際は086-234-0110内線2248(会計課)) |
| 参加資格 | 「オープンカウンター説明書」に記載の <u>見積参加者に必要な資格要件</u> のとおり | | |
| その他 | <p>1 <u>仕様欄に【同等品可】と記載している場合は「同等の規格品」による見積もりを認める。</u> 同等品で見積もる場合は、見積書提出前に要求課の承諾を得ること。また、見積書の規格には承諾を得た規格を記入し、備考欄に承認を受けた年月日、担当者名を記入すること。 <u>なお、【同等品可】との記載がない場合は、同等品による見積もりを認めない。</u></p> <p>2 仕様欄に見本がある旨記載している場合は、見本を見積書提出場所に見積書提出期限まで提示する。</p> <p>3 この見積依頼票に記載のない事項については、オープンカウンター説明書による。</p> | | |

1個からの特注加工 | **かんたんオーダー加工** | サービス開始記念**20%OFF** | 7月限定 | 詳しくはこちら >



ログイン | 初めてのお客様へ 新規登録 | マイページ | 定期注文 | ご購入履歴

WEB | チャット | ご利用ガイド | 2025 | お問い合わせフォーム | 気になる商品 | よくあるご質問

1回7,000円(税抜)ご購入でさらにお得に! | 欲しいものがスグ届く! | 毎月の経費精算が楽になる! | 何回買っても送料無料で! | 当日出荷 71万点 | 請求書払いOK | 今すぐカンタン登録

カテゴリから探す | クイックオーダー (品番注文) | すべてのカテゴリ | 商品名、キーワード、商品番号、使用用途 | 詳細 | 検索 | バasket | 買ったもの

マイページ

本日の特価 | **水曜特価** | 車両メンテ用品の大特価 整備現場を応援 | 商品一覧はこちら >

MonotaRO
あきらめていた頑固な油汚れに効く!

油汚れ洗剤 洗浄力リッチ 500g

モノタロウ研究開発商品
製造工場 厨房・キッチン
自動車整備工場 etc...

厨房ダクトも! 洗浄力と商品の詳細チェック!

BEFORE AFTER

創業25周年! MONOTARO T-SHIRT 2025

¥769~(税込)

注文コードで簡単注文!

クイックオーダー

WEBでカタログを見る! MONOTARO RED BOOK

かんたんオーダー加工

サイズ指定◎ 穴あけ加工◎

詳しくはこちら >

アーテック ATアルコールチェッカー

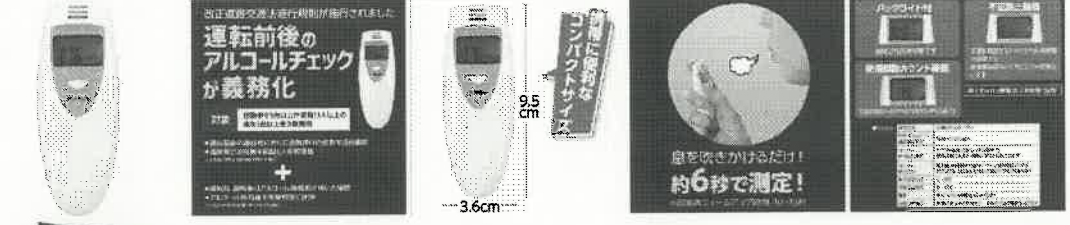

使用回数カウント機能付きです。交換時期が一目でわかります。使用回数目安は1000回です。バックライト機能つきで夜間でも使用可能です。不正防止機能付き。呼気の量が少ないときのエラー表示機能。

材質 ABS 寸法(mm) 95×38×20 質量(g) 約44(電池含む) 電源 単4形アルカリ乾電池×2本(別売) 包装形態 化粧箱
アズワン品番 65-1842-89 使用可能回数 1000回 内容量 1個

★ お気に入りに追加 | バasketに追加

↓ 各品番毎の詳細は注文コードをクリックしてください ① 3,500円 (税別)以上で 配送料無料 1件中

| 注文コード | 品番 | 参考基準価格 (税別) | 販売価格(税別) | 販売価格(税込) | 出荷目安 | 数量 |
|----------|-------|-------------|----------|-------------|------|----|
| 26422797 | 52304 | ¥1,740 | ¥1,738 | ¥1,912 (税込) | 当日出荷 | |

↑ 各品番毎の詳細は注文コードをクリックしてください ★ お気に入りに追加 | バasketに追加

この商品をチェックした人はこんな商品もチェックしています

| | | | | | |
|--|--|---|---|--|---|
| | | | | | |
| アルコール検知システム 通信ユニット アーテック 税込 ¥4,290 ¥3,900 | 強力マグネットテープ ササガワ 税込 ¥1,318~ ¥1,198~ ★★★★★ (8) | アルコールセンサー EA100 タニタ 税込 ¥4,728 ¥4,298 ★★★★★ (35) | アルコールチェッカー KEIYO 税込 ¥4,068 ¥3,698 | アルコールチェッカー 藤田電機製作所 税込 ¥13,178 ¥11,980 ★★★★★ (1) | マウスピース(10入り) 東洋マーク製作所 税込 ¥1,099~ ¥999~ ★★★★★ (3) |

新規ご登録で全品対象 **10%OFF**

キャンペーンコード 0000 1313 9364

こちらをクリックしてコードの取得ができなくなります

1 コードをコピー | 2 お手元で保存 | 3 会員登録 | 4 注文履歴画面でコードを適用

見積依頼票

調達番号

3-178 ①

| | | | |
|-----------------------|---|--------|-----|
| 調達件名 | 車両車載用スロープの購入 | | |
| 規格仕様 | 下記仕様のとおり | | |
| 仕 様 | | | |
| 物品名 | 規格 | 数量 | 備 考 |
| 車両車載用 スロープ | DRC ハイブリッドランプ 20×180cm【同等品可】 | 1 台 | |
| | | | |
| | | | |
| | | | |
| 摘 要 | | | |
| 参考事項 | | | |
| 納入期限 | 令和7年8月25日(月) | | |
| 納入場所 | 岡山市北区いずみ町11-30 機動警ら隊 | | |
| 見積書提出期限 | 公開締切日の正午 | | |
| 見積書提出場所 | 出納局用度課調達班 (岡山市北区内山下2-4-6 地下1階) | | |
| 見積に係る 照会先 | 出納局用度課調達班 (Tel. 086-226-7540) | | |
| 要求課 (仕様に係る 照会先) | 警察本部機動警ら隊 横田 直通番号(086-234-0110) | | |
| 参加資格 | 「オープンカウンター説明書」に記載の <u>見積参加者に必要な資格要件</u> のとおり | | |
| その他 | <p>1 <u>仕様欄に【同等品可】と記載している場合は「同等の規格品」による見積もりを認める。</u> 同等品で見積もる場合は、見積書提出前に要求課の承諾を得ること。また、見積書の規格には承諾を得た規格を記入し、備考欄に承認を受けた年月日、担当者名を記入すること。 <u>なお、【同等品可】との記載がない場合は、同等品による見積もりを認めない。</u></p> <p>2 仕様欄に見本がある旨記載している場合は、見本を見積書提出場所に見積書提出期限まで提示する。</p> <p>3 この見積依頼票に記載のない事項については、オープンカウンター説明書による。</p> | | |

3-178 (2)



ホーム > メンテナンス、トランポ用品 > DRC ハイブリッドランプ

DRC ハイブリッドランプ



ALUMINUM
DRYDRIVE



DRC ハイブリッドランプ

販売価格: 13,800円

(税込: 15,180円)

オプションにより価格が変わる場合もあります。

タイプ、サイズ: 折りたたみ (20cm×180cm)

[変更](#)

数量: 1

> 返品特約に関する重要事項

カートに入れる

お問い合わせ

★ お気に入り登録

商品詳細

新しい発想から生まれた軽量のローディングランプ。
 新技法で開発された樹脂パネルとアルミ押し出し材の組み合わせにより、従来のアルミ製ローディングランプより軽量化に成功。樹脂パネルの耐荷重性能は十分で、オフロードバイクの重量には余裕で耐える。バイク専用設計の形状により、抜群の安定感を誇る。トランポに掛けるプレートにはラバーが貼ってあり、トランポを傷つけない。豊富なサイズ展開で、自分のトランポに最適なサイズが選べる。

| 品番 | カラー | サイズ | 幅×全長 | 耐荷重制限 | 価格 |
|------------|------|------------|------|-------|---------------------|
| 折りたたみタイプ | | | | | |
| D36-41-618 | シルバー | 20cm×180cm | | 190kg | ¥15,180 (¥13,800) |
| D36-41-621 | シルバー | 20cm×210cm | | 175kg | ¥16,500 (¥15,000) |

見積依頼票

調達番号

3-179 ①

| | | | |
|-------------------|---|--------|-----|
| 調達件名 | スクールタイマーの購入 | | |
| 規格仕様 | 下記仕様のとおり | | |
| 仕 様 | | | |
| 物品名 | 規格 | 数量 | 備 考 |
| スクールタイマー | スクールタイマー7plus STEX-07P 鈴木楽器製作所製【同等品可】 | 1 個 | |
| | | | |
| | | | |
| | | | |
| 摘 要 | | | |
| 参考事項 | | | |
| 納入期限 | 令和7年8月29日(金) | | |
| 納入場所 | 岡山市北区御津中山444-3 運転免許課 | | |
| 見積書提出期限 | 公開締切日の正午 | | |
| 見積書提出場所 | 出納局用度課調達班 (岡山市北区内山下2-4-6 地下1階) | | |
| 見積に係る照会先 | 出納局用度課調達班 (TEL 086-226-7540) | | |
| 要求課 (仕様に係る照会先) | 警察本部運転免許課 佐野 直通番号(086-724-2200) | | |
| 参加資格 | 「オープンカウンター説明書」に記載の <u>見積参加者に必要な資格要件</u> のとおり | | |
| その他 | <p>1 <u>仕様欄に【同等品可】と記載している場合は「同等の規格品」による見積もりを認める。</u> 同等品で見積もる場合は、見積書提出前に要求課の承諾を得ること。また、見積書の規格には承諾を得た規格を記入し、備考欄に承認を受けた年月日、担当者名を記入すること。 <u>なお、【同等品可】との記載がない場合は、同等品による見積もりを認めない。</u></p> <p>2 仕様欄に見本がある旨記載している場合は、見本を見積書提出場所に見積書提出期限まで提示する。</p> <p>3 この見積依頼票に記載のない事項については、オープンカウンター説明書による。</p> | | |

ホーム > 製品情報 > 理科教材 > スクールタイマー > スクールタイマー7plus STEX-07P

表示用教材

スクールタイマー7plus STEX-07P

税込価格 ¥9,680 (本体 ¥8,800)

大きな画面で人気のスクールタイマーに、電力不足による誤動作や突然の電池切れを防ぐ「電池交換お知らせマーク」が新搭載！

概要

平面マグネットで黒板に貼って使用できる便利な大型タイマー！

電力不足の誤動作や突然の電池切れを防ぐ

「電池交換お知らせマーク」をPLUS！

<https://www.suzuki-music.co.jp/products/52363/>

1/7

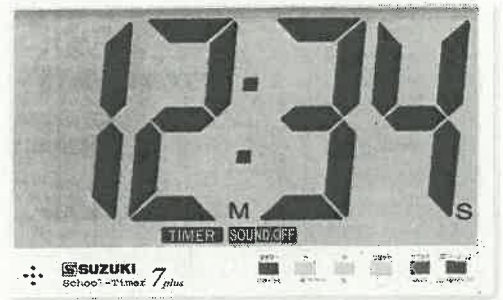

使い方がいろいろ

時計としてはもちろん、テストに発表、スポーツの時間に使えるカウントダウンタイマー機能から、理科の実験など経時変化の観察に欠かせないストップウォッチ機能と、様々な場面で活躍します。

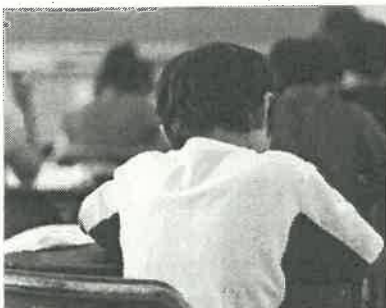

| | |
|----|--|
| 電源 | 単4電池×2本(アルカリ電池推奨)(2次電池[Ni-MH]でも動作可)※別売り |
| 機能 | タイマー機能(カウントダウン<リピート機能・点滅機能付>・ストップウォッチ)、アラーム機能、時計機能、サウンドOFF機能(操作音及びアラーム音)、電池交換お知らせマーク |
| 液晶 | 可視サイズ W220×H115mm |
| 寸法 | W235×D21×H145mm |
| 重量 | 420g(乾電池除く) |
| 備考 | 背面マグネット、可動式スタンド、フック孔付 電池は別売です。 音量(音圧) 72dB以上 |

試聴・動画

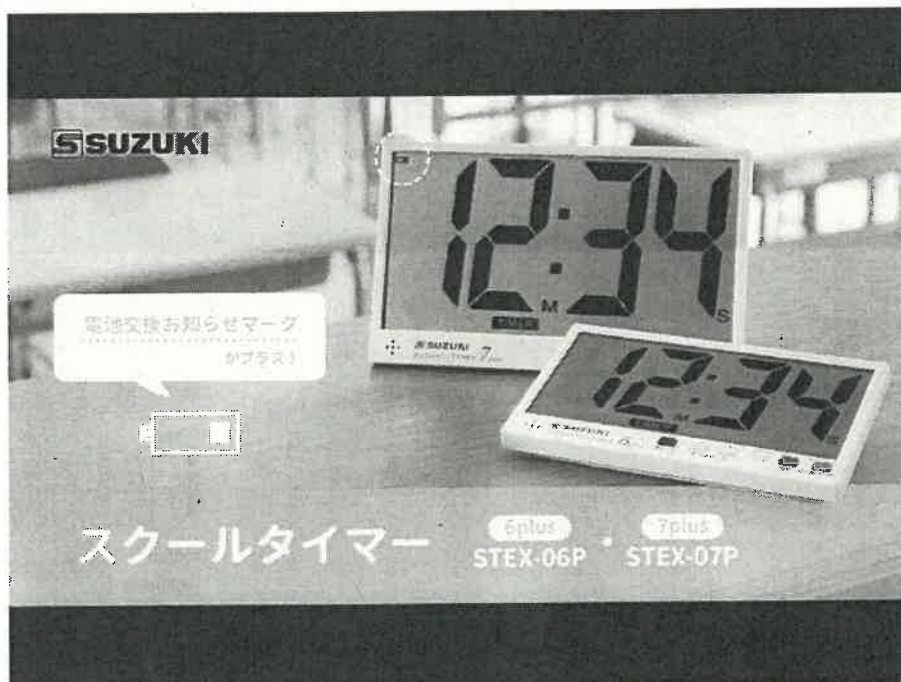

関連商品

見積依頼票

調達番号

3-180 ①

| | | | |
|-----------------------|---|---------|-----|
| 調達件名 | トイレトペーパーの購入 | | |
| 規格仕様 | 下記仕様のとおり | | |
| 仕 様 | | | |
| 物品名 | 規格 | 数量 | 備 考 |
| トイレトペーパー | コトブキ製紙 1Rロイヤル 100S 100m シングル 芯あり 個包装 60ロール入<規格限定> | 箱 10 | |
| | | | |
| | | | |
| | | | |
| 摘 要 | 早期納入希望 | | |
| 参考事項 | | | |
| 納入期限 | 令和7年9月12日(金) | | |
| 納入場所 | 岡山県警察本部伊福町庁舎(岡山市北区伊福町1丁目9番18号) | | |
| 見積書提出期限 | 公開締切日の正午 | | |
| 見積書提出場所 | 出納局用度課調達班 (岡山市北区内山下2-4-6 地下1階) | | |
| 見積に係る 照会先 | 出納局用度課調達班 (Tel 086-226-7540) | | |
| 要求課 (仕様に係る 照会先) | 警察本部留置管理課 前川 直通番号(086-234-0110) | | |
| 参加資格 | 「オープンカウンター説明書」に記載の <u>見積参加者に必要な資格要件</u> のとおり | | |
| その他 | <p>1 <u>仕様欄に【同等品可】と記載している場合は「同等の規格品」による見積もりを認める。</u> 同等品で見積もる場合は、見積書提出前に要求課の承諾を得ること。また、見積書の規格には承諾を得た規格を記入し、備考欄に承認を受けた年月日、担当者名を記入すること。 <u>なお、【同等品可】との記載がない場合は、同等品による見積もりを認めない。</u></p> <p>2 仕様欄に見本がある旨記載している場合は、見本を見積書提出場所に見積書提出期限まで提示する。</p> <p>3 この見積依頼票に記載のない事項については、オープンカウンター説明書による。</p> | | |

生活応援

12R 生活応援



1.2Rセイカツオウエ 108mm×25m 14972002112247



12R 生活応援



1.2Rセイカツオウエ 108mm×25m 14972002112551



12R 生活応援



1.2Rセイカツオウエ 108mm×25m 14972002112230



12R 生活応援



1.2Rセイカツオウエ 108mm×50m 14972002112254



メイプルピンク

1.8Rメイプルピンク



1.8Rセイカツオウエ 108mm×25m 14972002118119



生活応援

1.8Rセイカツオウエ 108mm×25m 14972002118072



1.8Rセイカツオウエ 108mm×25m 14972002118065



生活応援

1.8Rセイカツオウエ 108mm×25m 14972002118065



1.8Rセイカツオウエ 108mm×25m 14972002118065



コンパクトちり紙

さくらコンパクト1200枚

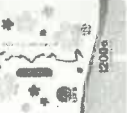

1.2Rセイカツオウエ 108mm×25m 14972002120115



ソフトコンパクト1200枚

ソフトコンパクト1200枚



ソフトコンパクト1200枚

小春コンパクト1200枚



小春コンパクト1200枚

ちりがみコンパクト1200枚



ちりがみコンパクト1200枚

ホワイト

12R ホワイト



1.2RホワイトW★ 114mm×27.5m 14972002010062



12R ホワイト



1.2RホワイトS★ 114mm×55m 14972002010109



18R ホワイト



1.8RホワイトW★ 114mm×27.5m 14972002018098



18R ホワイト



1.8RホワイトS★ 114mm×55m 14972002018105



コトブキ

12R コトブキ55



1.2Rコトブキ55S★ 114mm×27.5m 14972002010086



12R コトブキ55



1.2Rコトブキ55S★ 114mm×55m 14972002010352



4R コトブキ55



4Rコトブキ55S★ 114mm×27.5m 14972002010079



4R コトブキ55



4Rコトブキ55S★ 114mm×55m 14972002104013



10-ロール

ロイヤル100 シングル



1.1Rロイヤル100S 114mm×100m 14972002020269



ロイヤル55 シングル



1.1Rロイヤル55S 114mm×55m 14972002020245



コトブキ55 ダブル



1.1Rコトブキ55W 114mm×27.5m 14972002010277



*商品名・価格・仕様・規格・RF・入数・単品・ケース

①コード登録商品名価格・仕様・規格・RF・入数・単品・ケース

見積依頼票

調達番号

3-181 ①

| | | | |
|-------------------|---|----------|-----|
| 調達件名 | 腕章の購入 | | |
| 規格仕様 | 下記仕様のとおり | | |
| 仕 様 | | | |
| 物品名 | 規格 | 数量 | 備 考 |
| 腕章 | (株)ジェイウィン JAB-4【同等品可】 | 個 240 | |
| | | | |
| | | | |
| | | | |
| 摘 要 | | | |
| 参考事項 | | | |
| 納入期限 | 令和7年10月31日(金) | | |
| 納入場所 | 交通指導課(警察本部庁舎3階) | | |
| 見積書提出期限 | 公開締切日の正午 | | |
| 見積書提出場所 | 出納局用度課調達班 (岡山市北区内山下2-4-6 地下1階) | | |
| 見積に係る照会先 | 出納局用度課調達班 (Tel 086-226-7540) | | |
| 要求課 (仕様に係る照会先) | 警察本部交通指導課 吉信 直通番号(086-234-0110(5014)) | | |
| 参加資格 | 「オープンカウンター説明書」に記載の <u>見積参加者に必要な資格要件</u> のとおり | | |
| その他 | <p>1 <u>仕様欄に【同等品可】と記載している場合は「同等の規格品」による見積もりを認める。</u> 同等品で見積もる場合は、見積書提出前に要求課の承諾を得ること。また、見積書の規格には承諾を得た規格を記入し、備考欄に承認を受けた年月日、担当者名を記入すること。 <u>なお、【同等品可】との記載がない場合は、同等品による見積もりを認めない。</u></p> <p>2 仕様欄に見本がある旨記載している場合は、見本を見積書提出場所に見積書提出期限まで提示する。</p> <p>3 この見積依頼票に記載のない事項については、オープンカウンター説明書による。</p> | | |

腕章 (特注腕章も製作いたしますのでお問い合わせ下さい)

■ クルツと巻いて、簡単装着。

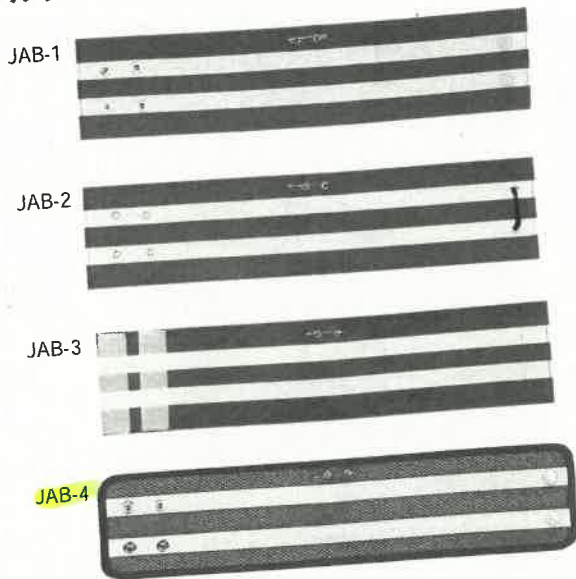

■ 全面反射+蓄光ラインが、防犯活動をアピール。

JAB-10 (文字は変更出来ます)

| 型式 | JAB-1 | JAB-2 | JAB-3 | JAB-4 | JAB-5 | JAB-6 | JAB-7 | JAB-8 | JAB-9 | JAB-10 |
|--------|------------------------|---------|--------|------------------------------|--------|-------|-------|-------|-----------------|---------------------------|
| 材質 | テロンツイル(緑) /レフライト(白) | | | ナイロン メッシュ(緑) /レフライト(白) | 蛍光緑レザー | | | 黄色レザー | マイクロ プリズム(白) | マイクロ プリズム(青) /蓄光テープ |
| 寸法 | 9 × 40cm | | | | | | | | | |
| 止め方 | ホック | ハトメ / 紐 | 面ファスナー | | ホック | | | | 面ファスナー | |
| 定価(税抜) | ¥900 | | | | ¥800 | | | | ¥900 | ¥1,400 |

腕章・ヘルメットリマインダー

ヘルメットリマインダー

JDS-HR

愛知県警共同開発品

- ヘルメットの着用を促す警告ランプです。
- エンジンを始動するたびに、確認ボタンを押すまで「ヘルメット」の文字が大きく明るく点滅し続けます。
- 電源は、メーターのバックライトやACC電源等から取ってください。(DC12V専用)
- ミラーの付け根に取り付ける金具もあります。



ミラー取付金具
(M10サイズミラー共締め)

YouTubeにて
製品動画配信中



ヘルメット
リマインダー

| | |
|---------|-----------------|
| 型式 | JDS-HR |
| 電源 | DC12V/150mA |
| 消費電力 | 1.8W |
| 材質 | ABS樹脂 |
| LED | 純緑色チップLED×14個 |
| 寸法 | 約 90×40×20mm |
| コード長 | 約 50cm |
| 重量 | 約 60g(コード含) |
| 定価(税抜) | ¥3,500 |
| 別売品(税抜) | ミラー部取付金具 ¥1,000 |

※取付費別途

| | | | |
|-------------------|---|--------|---------|
| 見積依頼票 | | 調達番号 | 3-182 ① |
| 調達件名 | ハイカウンターの購入 | | |
| 規格仕様 | 下記仕様のとおり | | |
| 仕 様 | | | |
| 物品名 | 規格 | 数量 | 備 考 |
| ハイカウンター | ガラス製 BF-09H W4 天板・幕板ともにホワイト<規格限定> | 1 台 | |
| | | | |
| | | | |
| | | | |
| 摘 要 | 早期納入希望 | | |
| 参考事項 | | | |
| 納入期限 | 令和7年8月22日(金) | | |
| 納入場所 | 岡山市北区御津中山444-3 運転免許課 | | |
| 見積書提出期限 | 公開締切日の正午 | | |
| 見積書提出場所 | 出納局用度課調達班 (岡山市北区内山下2-4-6 地下1階) | | |
| 見積に係る照会先 | 出納局用度課調達班 (Tel. 086-226-7540) | | |
| 要求課 (仕様に係る照会先) | 警察本部運転免許課 佐野 直通番号(086-724-2200) | | |
| 参加資格 | 「オープンカウンター説明書」に記載の <u>見積参加者に必要な資格要件</u> のとおり | | |
| その他 | <p>1 <u>仕様欄に【同等品可】と記載している場合は「同等の規格品」による見積もりを認める。</u> 同等品で見積もる場合は、見積書提出前に要求課の承諾を得ること。また、見積書の規格には承諾を得た規格を記入し、備考欄に承認を受けた年月日、担当者名を記入すること。 <u>なお、【同等品可】との記載がない場合は、同等品による見積もりを認めない。</u></p> <p>2 仕様欄に見本がある旨記載している場合は、見本を見積書提出場所に見積書提出期限まで提示する。</p> <p>3 この見積依頼票に記載のない事項については、オープンカウンター説明書による。</p> | | |



プラス ハイカウンター BF-09H W4 【幅900×奥行390×高さ1050mm】 【天板カラー：ホワイト/幕板：2色】 (ホワイト)



36,410円 (税込)

型番 BF-09H W4

幕板

選択してください

オプションの価格詳細

購入数

- 1 +

カートに入れる

¥0
送料無料

メーカー
配送便

組立・
設置無料

[お支払方法](#)
[納期について](#)

[送料・配送方法](#)
[返品・交換について](#)

お気に入り追加する

この商品へのお問合せ

LINEで見る

特長

PLUS(プラス) カウンター b-Foret (ビーフォレット) は、木目調がぬくもりのあるオフィスシーンを演出するカウンターのシリーズです。



収納に便利です。



カラー

天板・本体



ホワイト

扉板



ホワイト



シルバー

サイズ

外形寸法：W900×D390×H1050mm

天板厚：25mm

左中棚内寸：W422.5×D310×H332mm

右中棚内寸：W420.5×D310×H332mm

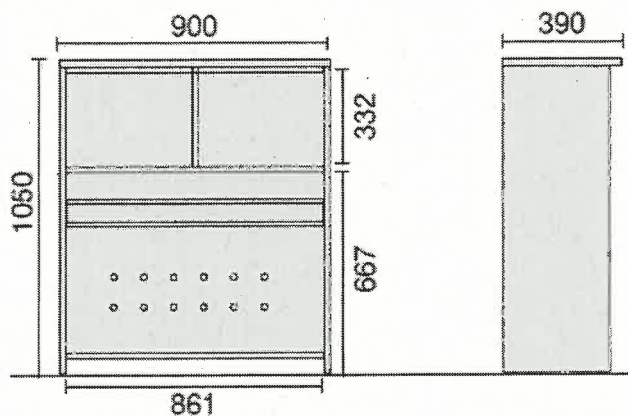

仕様

| | |
|--------|---|
| 材質 | 天板・側板：低圧メラミン樹脂化粧板 エッジ：ABS 扉板：鋼板（樹脂焼付塗装） |
| 質量 | 25kg |
| 最大積載質量 | 天板：40kg、棚板：20kg |

見積依頼票

調達番号

3-183 ①

| | | | |
|-----------------------|---|--------|-----|
| 調達件名 | 電源アダプターの購入 | | |
| 規格仕様 | 下記仕様のとおり | | |
| 仕 様 | | | |
| 物品名 | 規格 | 数量 | 備 考 |
| 電源アダプター | ヤマハ製 YPS-12V3A【同等品可】 | 2 個 | |
| | | | |
| | | | |
| | | | |
| 摘 要 | 早期納入希望 | | |
| 参考事項 | | | |
| 納入期限 | 令和7年8月22日 (金) | | |
| 納入場所 | 警察本部11階 情報管理課 | | |
| 見積書提出期限 | 公開締切日の正午 | | |
| 見積書提出場所 | 出納局用度課調達班 (岡山市北区内山下2-4-6 地下1階) | | |
| 見積に係る 照会先 | 出納局用度課調達班 (TEL 086-226-7540) | | |
| 要求課 (仕様に係る 照会先) | 警察本部情報管理課 山戸 直通番号(086-234-0110) | | |
| 参加資格 | 「オープンカウンター説明書」に記載の 見積参加者に必要な資格要件 のとおり | | |
| その他 | <p>1 仕様欄に【同等品可】と記載している場合は、「同等の規格品」による見積もりを認める。 同等品で見積もる場合は、見積書提出前に要求課の承諾を得ること。また、見積書の規格には承諾を得た規格を記入し、備考欄に承認を受けた年月日、担当者名を記入すること。 <u>なお、【同等品可】との記載がない場合は、同等品による見積もりを認めない。</u></p> <p>2 仕様欄に見本がある旨記載している場合は、見本を見積書提出場所に見積書提出期限まで提示する。</p> <p>3 この見積依頼票に記載のない事項については、オープンカウンター説明書による。</p> | | |

ヤマハ 電源アダプター YPS-12V3A 1個



画像が似た商品

| | |
|--------|--------------------------|
| お申込番号 | A070746 |
| メーカー | ヤマハ |
| 型番 | YPS-12V3A |
| JANコード | 4957812611282 |
| 販売単位 | 1個 |
| 型番 | YPS-12V3A |
| 価格 | ¥8,893(税込) / ¥8,085(税抜き) |

❗ こちらの商品是一般商品とは別便で届く場合がある別送品です。お届け日の詳細はレジ画面にてご確認をお願い致します。

| | | | |
|-----------|--|-----------|-------------|
| 商品の特徴 | AC100V 50/60Hz、定格出力：DC12V 3A、DCコード長：1.8m、電源コード長：1.8m、質量：300g、動作環境条件温度：0℃～50℃ | | |
| メーカー名 | ヤマハ | ブランド名 | ヤマハ |
| ケーブル長さ | 1.8m | 電気用品安全法 | 適合 |
| J-Moss | 対象外 | アスベスト | 非含有 |
| 環境自己主張マーク | なし | 電気通信事業法 | 非対象 |
| 電気通信事業法備考 | 非対象：公衆回線に接続しない | 電気用品安全法備考 | 対象 |
| 電波法 | 非対象 | 電波法備考 | 非対象：電波を発しない |
| 法規関連確認日 | 20161102 | RoHS指令 | 対応 |
| 型番 | YPS-12V3A | ブランド | ヤマハ |
| 備考 | 【返品について】開封後はお客様のご都合による返品はお受けできません。返品については、ご利用ガイド「返品・交換について」を必ずご確認の上、お申込みください。WLX402用の電源アダプター | | |
| 商品詳細情報 | 詳しい商品説明はこちら(メーカーサイト) 🔗 | | |

※免責事項
本サービスでは、サイト上に最新の商品情報を表示するよう努めておりますが、メーカーの都合等により、商品規格・仕様(容量、パッケージ、原材料、原産国など)が変更される場合がございます。このため、実際にお届けする商品とサイト上の商品情報の表記が異なる場合がございますので、ご使用前には必ずお届けした商品の商品ラベルや注意書きをご確認ください。さらに詳細な商品情報が必要な場合は、製造元にお問い合わせください。また、販売単位における「セット」表記は、箱でのお届けをお約束するものではありません。あらかじめご了承ください。

見積依頼票

調達番号

3-184 ①

| | | | |
|-------------------|---|----------|-----|
| 調達件名 | チャック付きポリ袋 等の購入 | | |
| 規格仕様 | 下記仕様のとおり | | |
| 仕 様 | | | |
| 物品名 | 規格 | 数量 | 備 考 |
| チャック付きポリ袋 | B6サイズ コクヨ クケ-506 14枚入 【同等品可】 | パック 2 | |
| チャック付きポリ袋 | B7サイズ コクヨ クケ-507 24枚入 【同等品可】 | パック 2 | |
| チャック付きポリ袋 | B8サイズ コクヨ クケ-508 26枚入 【同等品可】 | パック 2 | |
| | | | |
| 摘 要 | | | |
| 参考事項 | | | |
| 納入期限 | 令和7年8月 ²⁹ 31日 (金) | | |
| 納入場所 | 警察本部11階 情報管理課 | | |
| 見積書提出期限 | 公開締切日の正午 | | |
| 見積書提出場所 | 出納局用度課調達班 (岡山市北区内山下2-4-6 地下1階) | | |
| 見積に係る照会先 | 出納局用度課調達班 (Tel 086-226-7540) | | |
| 要求課 (仕様に係る照会先) | 警察本部情報管理課 竹内 直通番号(086-234-0110) | | |
| 参加資格 | <p>次のいずれにも該当する者であること。</p> <p>1 岡山県内の本支店及び営業所名義で、岡山県一般競争入札(条件付)参加資格者名簿に登録されていること。</p> <p>2 一般競争入札(条件付)参加資格者の資格審査要領第9条に基づく入札参加の停止の措置もしくは入札参加除外等要領に基づく入札参加除外の措置を受けている期間中の者でないこと。</p> | | |
| その他 | <p>1 仕様欄に【同等品可】と記載している場合は、「同等の規格品」による見積もりを認める。同等品で見積もる場合は、見積書提出前に要求課の承諾を得ること。また、見積書の規格には承諾を得た規格を記入し、備考欄に承認を受けた年月日、担当者名を記入すること。</p> <p><u>なお、【同等品可】との記載がない場合は、同等品による見積もりを認めない。</u></p> <p>2 仕様欄に見本がある旨記載している場合は、見本を見積書提出場所に見積書提出期限まで提示する。</p> <p>3 この見積依頼票に記載のない事項については、オープンカウンター説明書による。</p> | | |

3-184

②

クリアポケット他

ズから
まで
豊富!

入口を片面5mm
下げているので中身
が取り出しやすい



クリアポケット

小物整理からA4の書類まで

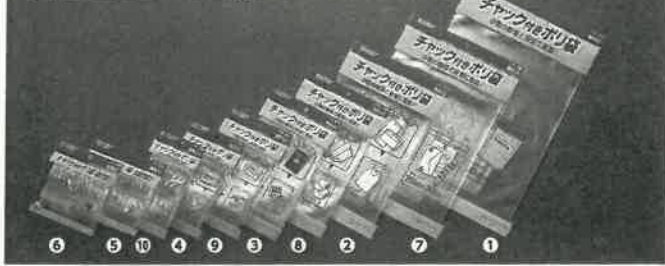

クリアポケット

| サイズ | 仕様 | 注文コード | メーカー希望小売価格 (税抜価格) | 発注 単位 | 品番 |
|--------|--------------|-----------|----------------------|---------------|-----------|
| ×297mm | 10枚 | 5439-1505 | 660円 | 1/パック (10枚入) | AZ-595 |
| ×257mm | 10枚 | 5439-1499 | 540円 | 1/パック (10枚入) | AZ-585 |
| ×210mm | 200枚 | 5439-1437 | 5,600円 | 1/パック (200枚入) | AZ-2275 |
| ×210mm | 20枚 | 5439-1482 | 560円 | 1/パック (20枚入) | AZ-575 |
| ×257mm | 20枚 | 6125-5166 | 480円 | 1/パック (20枚入) | AZ-565-00 |
| ×182mm | 1/パック (30枚入) | 6125-5142 | 400円 | 1/パック (30枚入) | AZ-550-00 |
| ×148mm | 30枚 | 6125-5135 | 300円 | 1/パック (30枚入) | AZ-540-00 |
| ×55mm | 1/パック (30枚入) | 5439-1444 | 200円 | 1/パック (30枚入) | AZ-520 |

厚さ①〜②0.06mm③0.05mm●材質①〜②再生オレフィン系樹脂
③④⑤100⑥⑦⑧⑨⑩10/200
クリアポケット収納サイズです。

類も
る
タイプ

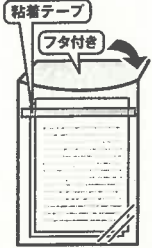

繰り返し使える
粘着テープ付き

クリアポケット (フタ付き)

| 注文コード | メーカー希望小売価格 (税抜価格) | 発注 単位 | 品番 |
|-----------|----------------------|---------------|------------|
| 5503-1691 | 3,400円 | 1/パック (100枚入) | AZ-2175-00 |

34×220mm、収容可能寸法:297×210mm●厚さ/0.05mm●材質/オレフィン系樹脂

ココロ



ポケット内寸法

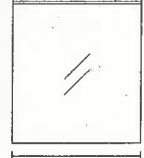

チャック下×幅
※表示サイズは
ポケット内寸法です。

チャック付きポリ袋

| 種別 | 寸法 (幅×チャック下) | 注文コード | メーカー希望小売価格 (税抜価格) | 発注 単位 | 品番 |
|------|--------------|-----------|----------------------|--------------|--------|
| ① A4 | 340×240mm | 5109-7660 | | 1/パック (6枚入) | クケ-514 |
| ② A5 | 240×170mm | 5109-7677 | 470円 | 1/パック (11枚入) | クケ-515 |
| ③ A6 | 170×120mm | 5109-7684 | | 1/パック (20枚入) | クケ-516 |
| ④ A7 | 120×85mm | 5109-7691 | | 1/パック (23枚入) | クケ-517 |
| ⑤ A8 | 85×60mm | 5109-7707 | 390円 | 1/パック (26枚入) | クケ-518 |
| ⑥ A9 | 70×50mm | 5109-7714 | | 1/パック (28枚入) | クケ-519 |
| ⑦ B5 | 280×200mm | 5109-7615 | | 1/パック (8枚入) | クケ-505 |
| ⑧ B6 | 200×140mm | 5109-7622 | 470円 | 1/パック (14枚入) | クケ-506 |
| ⑨ B7 | 140×100mm | 5109-7639 | | 1/パック (24枚入) | クケ-507 |
| ⑩ B8 | 100×70mm | 5109-7646 | 390円 | 1/パック (26枚入) | クケ-508 |

●厚さ/0.06mm●材質/PP
<包装単位:①20/100②20/120③④20/160⑤⑥20/200⑦⑧20/320⑨20/400>
※食品の保存には適しません。

下敷き



再生PET素材のグリーン購入法適合の下敷き

サンスター文具

PET下敷き

| サイズ | 注文コード | メーカー希望小売価格 (税抜価格) | 発注 単位 | 品番 |
|------|-----------|----------------------|----------|----------|
| ① A4 | 2026-2846 | 260円 | 1枚 | S9487530 |
| ② B5 | 2026-2860 | 160円 | 1枚 | S9487522 |
| ③ A5 | 2026-2853 | 140円 | 1枚 | S9487514 |
| ④ B6 | 2026-2877 | 120円 | 1枚 | S9487506 |

●寸法/①300×210mm②250×180mm③217×147mm④188×128mm
●カラー/クリア●材質/再生PET●製造元:共栄プラスチック
<包装単位:①10/150②10/200③10/300④10/400>

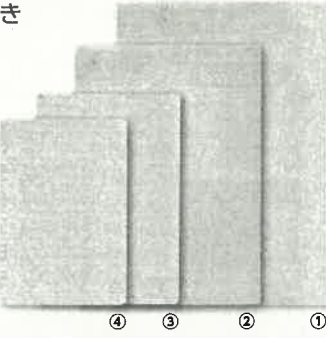

すめ魔法のガラガラ下敷き

| 注文コード | メーカー希望小売価格 (税抜価格) | 発注 単位 | 品番 |
|-----------|----------------------|----------|-------|
| 2026-7391 | 650円 | 1枚 | U652T |
| 2026-7407 | 800円 | 1枚 | U783A |

●厚さ/0.06mm●材質/PP
<包装単位:①10/150②10/200③10/300④10/400>

ねんど・工作マット



| 注文コード | メーカー希望小売価格 (税抜価格) | 発注 単位 | 品番 |
|-----------|----------------------|----------|--------|
| 2005-6681 | 180円 | 1個 | 090101 |

●材質/微小中空球樹脂、パルプ繊維粉、合成粘結剤、保存剤、防カビ剤、保水剤、水
<包装単位:10>

抗菌製の手につきにくい、
軽くてふわふわの
紙ねんど

紙ねんど ふわふわかるーん

| 容量 | 注文コード | メーカー希望小売価格 (税抜価格) | 発注 単位 | 品番 |
|--------|-----------|----------------------|----------|--------|
| ① 100g | 2005-6674 | 350円 | 1個 | 093187 |

●材質/微小中空球樹脂、パルプ繊維粉、合成粘結剤、保存剤、防カビ剤、水
<包装単位:50>



| 注文コード | メーカー希望小売価格 (税抜価格) | 発注 単位 | 品番 |
|-----------|----------------------|----------|--------|
| 6661-4746 | 600円 | 1枚 | 093206 |

●材質/炭酸カルシウム、石粉、石炭、鉱油、顔料
<包装単位:30>

何回使っても品質が
変化しにくいレギュラー
タイプの油ねんど

油ねんど

| 容量 | 注文コード | メーカー希望小売価格 (税抜価格) | 発注 単位 | 品番 |
|--------|-----------|----------------------|----------|--------|
| ① 500g | 2005-6698 | 250円 | 1個 | 093186 |

●材質/炭酸カルシウム、石粉、石炭、鉱油、顔料
<包装単位:30>



- のり
- テープ
- 製本用品
- 罫線
- クリップ
- ステーパ
- ステーパ
- パンチ
- ラベル
- ハサミ
- カッター
- 定規
- 算盤用品
- 指サック
- 輪ゴム

- OA用紙
- 記録メディア
- PC周辺機器
- PC関連用品

- トナー・インク
- 事務機器
- ファイル
- ファイル
- ボックス
- 専用用
- ファイル

- 文具
- 事務用品
- 整理
- 収納用品
- 掲示用品

- 印章用品
- ノート
- 紙製品
- 封筒
- 粘着メモ
- 伝票
- 帳簿

- 筆記具
- 修正用品
- 飲料用品
- 食品

- 食器
- 台所用用品
- 衛生
- 掃除用品
- オフィス
- アクセサリ

- 電化製品
- 慶弔
- 賞状用品
- 作業用
- テープ
- 梱包用品
- 現場
- 作業用品

見積依頼票

調達番号

3-185 ①

| | | | |
|-----------------------|---|----|-----|
| 調達件名 | 蛍光灯等の購入 | | |
| 規格仕様 | 下記仕様のとおり | | |
| 仕 様 | | | |
| 物品名 | 規格 | 数量 | 備 考 |
| 蛍光灯 | パナソニック ツインバルックプレミア 型番:FHD85ENWLF3【同等品可】 | 1 | 個 |
| 蛍光灯 | ホタルクス(NEC) 直管蛍光灯 昼白色 型番:FHF32EX-N-HX-S 1箱25本入<規格限定> | 2 | 箱 |
| | | | |
| | | | |
| 摘 要 | 早期納入希望 | | |
| 参考事項 | | | |
| 納入期限 | 令和7年9月12日(金) | | |
| 納入場所 | 岡山県警察本部伊福町庁舎(岡山市北区伊福町1丁目9番18号) | | |
| 見積書提出期限 | 公開締切日の正午 | | |
| 見積書提出場所 | 出納局用度課調達班 (岡山市北区内山下2-4-6 地下1階) | | |
| 見積に係る 照会先 | 出納局用度課調達班 (Tel 086-226-7540) | | |
| 要求課 (仕様に係る 照会先) | 警察本部留置管理課 前川 直通番号(086-234-0110) | | |
| 参加資格 | 「オープンカウンター説明書」に記載の <u>見積参加者に必要な資格要件</u> のとおり | | |
| その他 | <p>1 <u>仕様欄に【同等品可】と記載している場合は「同等の規格品」による見積もりを認める。</u> 同等品で見積もる場合は、見積書提出前に要求課の承諾を得ること。また、見積書の規格には承諾を得た規格を記入し、備考欄に承認を受けた年月日、担当者名を記入すること。 <u>なお、【同等品可】との記載がない場合は、同等品による見積もりを認めない。</u></p> <p>2 仕様欄に見本がある旨記載している場合は、見本を見積書提出場所に見積書提出期限まで提示する。</p> <p>3 この見積依頼票に記載のない事項については、オープンカウンター説明書による。</p> | | |



画像が似た商品

パナソニック ツインパルクプレミア

FHD85ENWLF3 1個

旧品番：FHD85ENWL

| | |
|--------|--------------------------|
| お申込番号 | HN98236 |
| メーカー | パナソニック |
| 型番 | FHD85ENWLF3 |
| JANコード | 4549980591253 |
| 販売単位 | 1個 |
| メーカー品番 | FHD85ENWLF3 |
| 価格 | ¥8,461(税込) / ¥7,692(税抜き) |

❗ こちらの商品是一般商品とは別便で届く場合がある別送品です。お届け日の詳細はレジ画面にてご確認をお願い致します。

| | | | |
|---------------|---|---------|-------------|
| 商品の特徴 | 管径20mmのスリムなガラス管を、同心円に2本ブリッジ技術で繋いだコンパクトで明るく長寿命の高周波点灯専用二重環形蛍光灯。蛍光灯の寿命を左右する電子放出物質(エミッタ)の塗布プロセス及び塗布量の最適化により、約20000時間の長寿命化を実現。 | | |
| メーカー名 | パナソニック | ブランド名 | ツインパルクプレミア |
| 口金 | GU10q | 寸法 | ガラス管径 20mm |
| 全光束 | 7050lm/7510lm | 定格ランプ電力 | 83.0W |
| 定格寿命 | 20000時間 | 質量 | 361g |
| 組立目安 | お客様組立品：完成品 | 梱包数 | 1梱包 |
| メーカー品番 | FHD85ENWLF3 | 色温度 | 5000K |
| ガラス直径 | 20mm | 光色 | ナチュラル色 |
| 平均演色評価数 | Ra84 | 消費効率 | 84.9lm/W |
| ランプ電流 | 0.430A | 外径/内径 | 342mm/256mm |
| 全光束(周囲温度31°C) | 7050lm/7510lm | | |
| 備考 | 【返品について】開封後はお客様のご都合による返品はお受けできません。返品については、ご利用ガイド「返品・交換について」を必ずご確認ください。 | | |

ヘルプ / 不適切な商品を報告
買い物かご お知らせ myクーポン 閲覧履歴 お気に入り 購入履歴 この商品の関連商品

R SPUI
楽天市場での買い物が
ポイントアップ!



法人宛限定 **25本**
HotaluX



32形
昼白色

お届け先ご記入例

パソコンでご購入の場合《注文確認画面》

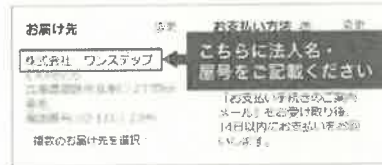

スマートフォンでご購入の場合《注文確認画面》



○法人宛

- ・オフィス・工場
- ・事務所・学校
- ・お店・施設など



×個人宛

- ・ご自宅



3-185
③

ご注文の際にお届け先の氏名欄に必ず
法人名・屋号を記載ください。

なおご注文が個人のお客様でもお届け先氏名が法人であればご注文頂けます。
誤ってお届け先氏名を個人名でご注文頂いた場合は、キャンセルさせていただきますのでご了承ください。

『お届け先の氏名に必ず法人名を記載ください』
直管蛍光灯 蛍光灯 ライト 照明 電球 インテリア

ホタルクス (NEC) 直管蛍光灯 Hf器具専用 32形 三波長形
昼白色 25本 FHF32EX-N-HX-S 『代引不可』
『送料無料 (一部地域除く)』

商品番号 : 9P0089

22,990円 送料無料
209ポイント(1倍) 内訳

20,990円で購入!
(楽天カード入会&ポイント利用の場合)

◆北海道へのお届けはできかねます。ご注文いただいたもキャンセルとさせていただきます。

了解しました

◆お届け先の『氏名』に必ず法人名・屋号を記載ください。個人名の場合はキャンセルさせていただきます。 **必須**

了解しました

◆配達時に屋号や法人名の看板がない場合は、別途費用をいただく場合がございます。 **必須**

了解しました

◆日曜祝日配達に指定された場合、翌平日以降のお届け

了解しました

数量

- 1 +

かごに追加

購入手続きへ

お届け先

東京都

配送予定

メーカー直送品。3-5日営業日で発送予定

配送情報

送料無料

3-185 ④

宅配便[単品配送]

送料無料ライン対象

※離島・一部地域は追加送料がかかります。

すべての配送方法と送料を見る

レビューを書く

シェア ROOMに投稿

商品についてのお問い合わせ 不適切な商品を報告

【必ずお読みください】

お届け先の氏名に必ず**法人名・屋号**を記載ください。なお個人のお客様でもお届け先の氏名が法人名であればご注文いただけます。誤ってお届け先の氏名を個人名でご注文いただいた場合は、キャンセルさせていただきますのでご了承ください。

高演色で色鮮やか！ひときわ明るいホタルクスの3波長形蛍光ランプです。

太陽の光が作り出す自然な輝きに照らされた色彩は、とてもきれいでキメこまやかです。

ライフルックはこの太陽の光に近い輝きで、生活を美しく演出するあかりです。

白を澄み切った純白に、赤を鮮やかな赤色に際立たせます。

白を白らしく、赤を赤らしく演出することのほか、肌の色が健康的で素敵な肌色に映えて見えます。

【用途】

一般家庭、オフィス、病院、学校、店舗など

■商品詳細

- メーカー名: **ホタルクス (NEC)**
- サイズ: 管径φ25.5×全長1198mm
- 重量: 183g
- 口金: G13
- 大きさ区分: Hf32形
- 光源色(光色): 三波長形 **昼白色**
- 相関色温度: 5000K
- 平均演色評価数: Ra84
- 全光束: 定格: 3450lm、高出力: 4950lm
- 消費効率: 110.0lm/W
- ランプ電力: 定格: 32W、高出力: 45W
- ランプ電流: 定格: 0.255A、高出力: 0.425A
- 定格寿命: 15000時間
- 購入単位: **1箱 (25本)**

見積依頼票

調達番号

3-186①

| | | | |
|-------------------|---|----------|-----|
| 調達件名 | ClickTekフェールの購入 | | |
| 規格仕様 | 下記仕様のとおり | | |
| 仕 様 | | | |
| 物品名 | 規格 | 数量 | 備 考 |
| ClickTekフェール | 島津ソーエルシー ナローホア用0.43、6個入 221-81162-01【同等品可】 | 2 セット | |
| | | | |
| | | | |
| | | | |
| 摘 要 | 早期納品希望 | | |
| 参考事項 | | | |
| 納入期限 | 令和7年9月30日(火) | | |
| 納入場所 | 岡山市北区富田町1-3-2 鑑識科学センター | | |
| 見積書提出期限 | 公開締切日の正午 | | |
| 見積書提出場所 | 出納局用度課調達班 (岡山市北区内山下2-4-6 地下1階) | | |
| 見積に係る照会先 | 出納局用度課調達班 (Tel 086-226-7540) | | |
| 要求課 (仕様に係る照会先) | 警察本部科学捜査研究所 大本 直通番号(086-234-0110) | | |
| 参加資格 | 「オープンカウンター説明書」に記載の <u>見積参加者に必要な資格要件</u> のとおり | | |
| その他 | <p>1 <u>仕様欄に【同等品可】と記載している場合は「同等の規格品」による見積もりを認める。</u> 同等品で見積もる場合は、見積書提出前に要求課の承諾を得ること。また、見積書の規格には承諾を得た規格を記入し、備考欄に承認を受けた年月日、担当者名を記入すること。 <u>なお、【同等品可】との記載がない場合は、同等品による見積もりを認めない。</u></p> <p>2 仕様欄に見本がある旨記載している場合は、見本を見積書提出場所に見積書提出期限まで提示する。</p> <p>3 この見積依頼票に記載のない事項については、オープンカウンター説明書による。</p> | | |



株式会社 島津ジーエルシー

3-186 (2)

島津製作所 お問い合わせ 会社案内 採用情報 販売店検索

製品情報 分野別アプリケーション 便利コンテンツ 会社案内 キャンペーン情報 サポート

サイト内検索

| | | |
|--------------|------|---------|
| 221-77156-59 | FTD用 | ¥21,800 |
|--------------|------|---------|

ClickTekフェールル

| P/N | Item Name | 価格表 |
|--------------|------------------|---------|
| 221-81162-00 | ブラインド用(穴無し) | ¥21,800 |
| 221-81162-01 | ナローボア用 0.43、6個入り | ¥16,400 |
| 221-81162-02 | ミドルボア用 0.50、6個入り | ¥16,400 |
| 221-81162-03 | ワイドボア用 0.73、6個入り | ¥16,400 |

ClickTekフェールルキット

| P/N | Item Name | 価格表 |
|--------------|-----------------------|---------|
| 221-81162-11 | ナローボア用 0.43、フェールル6個入り | ¥25,800 |
| 221-81162-12 | ミドルボア用 0.50、フェールル6個入り | ¥25,800 |
| 221-81162-13 | ワイドボア用 0.73、フェールル6個入り | ¥25,800 |

ClickTekプレフィックスツール

| P/N | Item Name | 対応機種 | 価格表 |
|--------------|------------|-------------------------------------|---------|
| 221-76547-43 | プレフィックスツール | GC-2030/GC-2010/GC-2010Plus/GC-2025 | ¥97,200 |

ClickTekパッキン

| P/N | Item Name | 価格表 |
|-----------|-----------|--------|
| 221-48990 | 金パッキン | ¥3,420 |

概要 特長 価格表



Contact SHIMADZU GLC

販売店様専用お問い合わせ

ユーザー様向けお問い合わせ

メルマガご登録はこちら

島津ジーエルシー公式チャンネルをフォローする

